

Washing Machine

OWNER'S MANUAL

PHILCO



Famous for Quality the World Over

PLDSI 126 C steam

PLDSI 126 CSPL

PLDSI 126 CSHU

PLDSI 147 C steam

PLDSI147CSPL

PLDSI147CSHU

Dear customer,
Thank you for buying a PHILCO brand product. So that your appliance serves you well, please read all the instructions in this user's manual.

CONTENTS

| | |
|--|-----------|
| SAFETY INSTRUCTIONS..... | 2 |
| BEFORE USING THE WASHING MACHINE | 10 |
| Removing the packaging and inspection | 10 |
| Remove the transport bolts | 10 |
| Install the washing machine | 10 |
| Water inlet..... | 10 |
| Drain..... | 10 |
| Electrical connection | 11 |
| Installation guide | 12 |
| Transport / Handling..... | 12 |
| Parts supplied..... | 13 |
| DESCRIPTION OF THE WASHING MACHINE..... | 17 |
| BEFORE THE FIRST WASH CYCLE..... | 18 |
| Preparation of the washing | 18 |
| Detergents and additives..... | 19 |
| WASHING MACHINE PROGRAMS..... | 21 |
| Control Panel (PLDSI 126 C Steam, PLDSI 147 C Steam) | 21 |
| Table of programs | 21 |
| Add Detergent, Close the Door and Set the Program | 24 |
| Addition function selection..... | 24 |
| Inlet water warning | 24 |
| Drainage warning | 24 |
| Door Lock Icon | 25 |
| Delay End Function | 25 |
| Favourite..... | 25 |
| Mute Function | 25 |
| Automatic weighting..... | 26 |
| Child Lock..... | 26 |
| To Start the Program..... | 26 |
| To Cancel the Program or Reselect the Options | 26 |
| End of the Program..... | 26 |
| Programme Instructions..... | 27 |
| CARE AND MAINTENANCE | 28 |
| Filter | 28 |
| Water supply hose | 29 |
| Mesh filter for water connection | 29 |
| TROUBLESHOOTING GUIDE | 31 |
| Fault Code List | 32 |
| Technical Specifications | 34 |
| Dimensions (mm)..... | 34 |
| PRODUCT INFORMATION SHEET | 35 |
| Technical information..... | 39 |

SAFETY INSTRUCTIONS

■ SAFETY INSTRUCTIONS

FOR YOUR SAFETY, THE INFORMATION IN THIS MANUAL MUST BE FOLLOWED TO MINIMIZE THE RISK OF FIRE OR EXPLOSION, ELECTRIC SHOCK, OR TO PREVENT PROPERTY DAMAGE, PERSONAL INJURY OR LOSS OF LIFE.

EXPLANATION OF THE SYMBOLS:

WARNING!

THIS COMBINATION OF SYMBOL AND SIGNAL WORD INDICATES A POTENTIALLY DANGEROUS SITUATION WHICH MAY RESULT IN DEATH OR SERIOUS INJURIES UNLESS IT'S AVOIDED.

CAUTION!

THIS COMBINATION OF SYMBOL AND SIGNAL WORD INDICATES A POTENTIALLY DANGEROUS SITUATION WHICH MAY RESULT IN SLIGHT OR MINOR INJURIES OR DAMAGE TO PROPERTY AND THE ENVIRONMENT.

NOTE!

THIS COMBINATION OF SYMBOL AND SIGNAL WORD INDICATES A POTENTIALLY DANGEROUS SITUATION WHICH MAY RESULT IN SLIGHT OR MINOR INJURIES.

WARNING!

THIS APPLIANCE CAN BE USED BY CHILDREN AGED FROM 8 YEARS AND ABOVE AND BY PERSONS WITH REDUCED PHYSICAL, SENSORY OR MENTAL CAPABILITIES OR LACK OF EXPERIENCE AND KNOWLEDGE IF THEY HAVE BEEN GIVEN SUPERVISION OR INSTRUCTIONS CONCERNING SAFE USE OF THE APPLIANCE AND IF THEY UNDERSTAND THE HAZARDS INVOLVED.

CHILDREN MUST NOT PLAY WITH THE APPLIANCE.

CHILDREN UNDER 3 YEARS OF AGE SHOULD BE PREVENTED FROM ACCESSING THE APPLIANCE UNLESS THEY ARE UNDER PERMANENT SUPERVISION.

CLEANING AND USER MAINTENANCE CANNOT BE PERFORMED BY CHILDREN WITHOUT SUPERVISION.

IF THE SUPPLY CORD IS DAMAGED, HAVE IT REPLACED BY A QUALIFIED SERVICE CENTRE IN ORDER TO AVOID DANGEROUS SITUATIONS. IT IS PROHIBITED TO USE AN APPLIANCE WITH A DAMAGED SUPPLY CORD.

THE MAXIMUM WEIGHT OF DRY TEXTILES THAT CAN BE USED WITH THE APPLIANCE IS 6KG FOR PLDSI 126 C STEAM OR 7KG FOR PLDSI 147 C STEAM.

THIS APPLIANCE IS INTENDED TO BE USED ONLY IN HOUSEHOLDS AND NOT IN SIMILAR PREMISES, SUCH AS:

- KITCHENETTES IN SHOPS, OFFICES AND OTHER WORKPLACES;
- APPLIANCES USED APPLIANCES USED BY GUESTS IN HOTELS, MOTELS, AND OTHER ACCOMMODATION FACILITIES;
- APPLIANCES USED IN BED AND BREAKFAST FACILITIES;
- APPLIANCES USED IN CATERING AND OTHER SIMILAR NONVENDING ENVIRONMENTS

THIS APPLIANCE IS INTENDED FOR WASHING FABRICS FOR WHICH THE MANUFACTURER HAS RECOMMENDED SUCH TREATMENT.

ALWAYS USE PROGRAMMES ACCORDING TO THE FABRIC TYPE.

THE WASHING MACHINE MIGHT GET DAMAGED WHEN WASHING SHOES.

DO NOT USE TO WASH CARPETS.

USE ONLY DETERGENTS THAT ARE INTENDED FOR WASHING OR DRYING CLOTHES IN AN AUTOMATIC DRUM WASHING MACHINE.

SOFTENERS AND SIMILAR PRODUCTS SHOULD ALWAYS BE USED IN ACCORDANCE WITH THEIR INSTRUCTION FOR USE.



- IF THE SUPPLY CORD GETS DAMAGED, IT MUST BE REPLACED BY THE MANUFACTURER, ITS SERVICE AGENT OR OTHER SIMILARLY QUALIFIED PERSON.

- THE APPLIANCE SHOULD ONLY BE CONNECTED TO THE WATER SUPPLY AND THE DRAIN USING NEW HOSES, NOT USING HOSES THAT HAVE ALREADY BEEN USED.
- THE APPLIANCE SHOULD BE DISCONNECTED FROM THE MAINS BEFORE ANY MAINTENANCE.
- THE POWER CORD PLUG MUST BE CONNECTED TO A GROUNDED THREE-POLE ELECTRIC OUTLET.
- NEVER USE A POWER OUTLET WITH A RATED VOLTAGE THAT IS DIFFERENT FROM THE APPLIANCE'S VOLTAGE.
- DO NOT USE AN EXTENSION CORD TO CONNECT THE APPLIANCE TO THE POWER OUTLET.
- THE APPLIANCE, THE POWER CORD OR THE ELECTRIC OUTLET MUST NOT LIE IN, TOUCH OR BE SUBMERGED IN WATER OR ANY OTHER LIQUID TO AVOID ELECTRICAL HAZARDS.
- THE APPLIANCE MUST NOT STAND ON THE POWER CORD.
- THE POWER CORD MUST NOT BE EXCESSIVELY OR DANGEROUSLY BENT OR COMPRESSED DURING INSTALLATION OR OPERATION.
- THE CONTROLS AND THE DOOR OF THE APPLIANCE ARE NOT INTENDED FOR PLAYING.
- PETS OR CHILDREN COULD CRAWL INTO THE APPLIANCE. THE APPLIANCE SHOULD BE CHECKED BEFORE EACH USE.
- THE GLASS DOOR OF THE APPLIANCE CAN GET HOT DURING OPERATION.
- MAKE SURE THE CHILDREN AND PETS ARE AS FAR AWAY FROM THE APPLIANCE AS POSSIBLE DURING THE OPERATION OF THE APPLIANCE.
- REMOVE ALL PACKAGING MATERIALS AND TRANSPORTATION BOLTS BEFORE USING THE APPLIANCE. OTHERWISE IT MIGHT GET SERIOUSLY DAMAGED.

- DO NOT WASH OR DRY ITEMS THAT HAVE BEEN CLEANED, WASHED, STAINED OR SOAKED IN FLAMMABLE OR EXPLOSIVE SUBSTANCES (SUCH AS WAX, OIL, PAINT, GASOLINE, DEGREASING AGENTS, DRY CLEANING SUBSTANCES, PETROLEUM, ETC.). THIS COULD CAUSE A FIRE OR AN EXPLOSION. THOSE ITEMS SHOULD BE WASHED IN HAND BEFORE USING THEM IN THE APPLIANCE.

APPLIANCE INSTALLATION

- THIS APPLIANCE IS INTENDED FOR INTERIOR USE ONLY.
- THIS APPLIANCE IS NOT INTENDED TO BE USED AS A BUILT-IN APPLIANCE.
- THE ELECTRIC OUTLET THAT THE POWER CORD IS CONNECTED TO MUST BE EASILY ACCESSIBLE AFTER THE APPLIANCE HAS BEEN INSTALLED.
- REMOVE ALL PACKAGING MATERIALS AND SAFETY TRANSPORTATION BOLTS BEFORE USING THE APPLIANCE. OTHERWISE THE APPLIANCE OR ITS SURROUNDINGS MIGHT GET SERIOUSLY DAMAGED.
- THE APPLIANCE, THE POWER CORD OR THE ELECTRIC OUTLET MUST NOT LIE IN, TOUCH OR BE SUBMERGED IN WATER OR ANY OTHER LIQUID TO AVOID ELECTRICAL HAZARDS.
- DISPOSE OF PACKAGING IN A PROPER MANNER.
- DO NOT LIFT OR HANDLE THE APPLIANCE WHEN HOLDING ITS DOOR, CONTROLS, THE UPPER BOARD, HOSES OR POWER CORD.
- THE APPLIANCE MUST BE PLACED ON A FIRM AND LEVEL SURFACE.
- AFTER YOU PLACE THE APPLIANCE, MAKE SURE IT IS LEVEL IN ALL DIRECTIONS USING A SPIRIT LEVEL.
- THE WASHING MACHINE MUST NOT BE INSTALLED IN A BATHROOM OR IN VERY DAMP AREAS, OR IN ROOMS WITH EXPLOSIVE OR CORROSIVE GASES.

- A WASHING MACHINE WITH A SINGLE SUPPLY VALVE MAY ONLY BE CONNECTED TO COLD WATER SUPPLY. IF POSSIBLE, AN APPLIANCE WITH TWO SUPPLY VALVES SHOULD BE CONNECTED TO THE HOT WATER SUPPLY AND THE COLD WATER SUPPLY.

THESE SAFETY INSTRUCTIONS SHOULD BE READ AND FOLLOWED CAREFULLY AND KEPT FOR FUTURE REFERENCE.

RISK OF DAMAGING APPLIANCE!

- YOUR PRODUCT IS ONLY FOR HOME USE AND IS ONLY DESIGNED FOR THE TEXTILES SUITABLE FOR MACHINE WASHING.
- DO NOT CLIMB UP AND SIT ON TOP COVER OF THE MACHINE.
- DO NOT LEAN AGAINST MACHINE DOOR.
- CAUTIONS DURING HANDLING MACHINE:
 1. TRANSPORT BOLTS SHALL BE REINSTALLED TO THE MACHINE BY A SPECIALIZED PERSON.
 2. THE ACCUMULATED WATER SHALL BE DRAINED OUT OF THE MACHINE.
 3. HANDLE THE MACHINE CAREFULLY. NEVER HOLD EACH PROTRUDED PART ON THE MACHINE WHILE LIFTING. MACHINE DOOR CAN NOT BE USED AS THE HANDLE DURING THE CONVEYANCE.
 4. THIS APPLIANCE IS HEAVY. TRANSPORT WITH CARE.
- PLEASE DO NOT CLOSE THE DOOR WITH EXCESSIVE FORCES. IF IT IS FOUND DIFFICULT TO CLOSE THE DOOR, PLEASE CHECK IF THE CLOTHES ARE PUT IN OR DISTRIBUTED WELL.
- IT IS FORBIDDEN TO WASH CARPETS.

OPERATING THE APPLIANCE

- BEFORE WASHING THE CLOTHES AT FIRST TIME, THE PRODUCT SHALL BE OPERATED IN ONE ROUND OF THE WHOLE PROCEDURES WITHOUT THE CLOTHES INSIDE.
- FLAMMABLE AND EXPLOSIVE OR TOXIC SOLVENTS ARE FORBIDDEN. GASOLINE AND ALCOHOL ETC. SHALL NOT BE USED AS DETERGENTS. PLEASE ONLY SELECT THE DETERGENTS SUITABLE FOR MACHINE WASHING, ESPECIALLY FOR DRUM.
- MAKE SURE THAT ALL POCKETS ARE EMPTIED. SHARP AND RIGID ITEMS SUCH AS COIN, BROOCH, NAIL, SCREW OR STONE ETC. MAY CAUSE SERIOUS DAMAGES TO THIS MACHINE.
- PLEASE CHECK WHETHER THE WATER INSIDE THE DRUM HAS BEEN DRAINED BEFORE OPENING ITS DOOR. PLEASE DO NOT OPEN THE DOOR IF THERE IS ANY WATER VISIBLE.
- BE CAREFUL OF BURNING WHEN THE PRODUCT DRAINS HOT WASHING WATER.
- NEVER REFILL THE WATER BY HAND DURING WASHING.
- AFTER THE PROGRAM IS COMPLETED, PLEASE WAIT FOR TWO MINUTES TO OPEN THE DOOR.

PACKAGING/OLD APPLIANCE



THIS MARKING INDICATES THAT THIS PRODUCT SHOULD NOT BE DISPOSED WITH OTHER HOUSEHOLD WASTES THROUGHOUT THE EU. TO PREVENT POSSIBLE HARM TO THE ENVIRONMENT OR HUMAN HEALTH FROM UNCONTROLLED WASTE DISPOSAL, RECYCLE IT RESPONSIBLY TO PROMOTE THE SUSTAINABLE REUSE OF MATERIAL RESOURCES. TO RETURN YOUR USED DEVICE, PLEASE USE THE COLLECTION SYSTEMS OR CONTACT THE RETAILER WHERE THE PRODUCT WAS PURCHASED. THEY RETURN AND CAN TAKE THIS PRODUCT FOR ENVIRONMENTAL SAFE RECYCLING.

BEFORE USING THE WASHING MACHINE

Removing the packaging and inspection

- After unpacking, ensure that the washing machine is undamaged. If in doubt, do not use the washing machine. Contact After-Sales Service or your local retailer.
- Check that the accessories and supplied parts are all present.
- Keep the packaging materials (plastic bags, polystyrene parts, etc.) out of reach of children, as they are potentially dangerous.

Remove the transport bolts

- The washing machine is fitted with transport bolts to avoid any possible damage to the interior during transport. Before using the machine, it is imperative that the transport bolts are removed.
- After their removal, cover the openings with the 4 enclosed plastic caps.

Install the washing machine

- Move the appliance without lifting it by the worktop.
- Install the appliance on a solid and level floor surface, preferably in a corner of the room.
- Ensure that all four feet are stable and resting on the floor and then check that the washing machine is perfectly level (use a spirit level).

Water inlet

- Connect the water supply inlet hose in accordance with the regulations of your local water company.
- Water inlet - Depending on models:
 - Single inlet - Cold water only
 - Dual inlet - Hot and cold water
- Water tap: 3/4 threaded hose connector

Drain

- Connect the drain hose to the siphon or hook it over the edge of a sink by means of the "U" bend supplied.
- If the washing machine is connected to an integrated drainage system, ensure that the latter is equipped with a vent to avoid simultaneous loading and draining of water (siphoning effect).
- Fix the drain hose securely to prevent scalding during machine drainage.

Electrical connection

- Electrical connections must be carried out by a qualified technician in compliance with the manufacturer's instructions and current standard safety regulations.
- Data regarding voltage, power consumption and protection requirements is given on the inside of the door.
- The appliance must be connected to the mains by means of a socket with an earth connection in accordance with current regulations. The washing machine must be earthed by law. The manufacturer declines all liability for damage to property or injury to persons or animals due to non-compliance with the directions given above.
- Do not use extension leads or multiple sockets. Make sure the capacity of the socket is powerful enough to drive the machine during heating.
- Before any maintenance on the washing machine disconnect it from the mains supply.
- After installation, access to the mains plug or to disconnection from the mains supply must be ensured at all times via a double-pole switch.
- Do not operate the washing machine if it has been damaged during transport. Inform After-Sales Service.
- Mains cable replacement is only to be carried out by After-Sales Service.
- The appliance must only be used in the household for the prescribed uses.

Only use a socket with an earth connection.

- Do not use extension leads or multi sockets.
- Electric supply must be adequate for the machine's 10 A Current Rating.
- Electrical connections must be made in accordance with local regulations.
- The electrical power cable must be replaced exclusively by a licensed electrician.



Installation guide



**NOISE, EXCESSIVE VIBRATIONS AND WATER LEAKAGES CAN BE CAUSED BY INCORRECT INSTALLATION.
NEVER MOVE THE APPLIANCE BY LIFTING IT BY THE WORKTOP.**

- Read this "INSTALLATION GUIDE" before operating.
- Keep this "INSTALLATION GUIDE" for future reference.
- Read the general recommendations about disposing of packaging in the INSTRUCTION FOR USE.

Transport / Handing

Never lift the appliance by the worktop when transporting.

1. Pull out the mains plug.
2. Turn off the tap.
3. Disconnect the inlet and drain hoses.
4. Eliminate all water from the hoses and from the appliance (see "Removing the Filter", "Draining Residual Water")
5. Fit the transport bolts (obligatory)
6. The machine is over 55 kg in weight, two persons are needed to move it.

Parts supplied

- Package with small items



Instruction for use, installation guide, warranty card (depends on model)

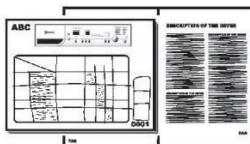

4 plastic caps

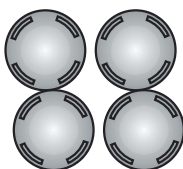

- Inlet hose (inside the machine or already installed)
Cold inlet hose
Hot inlet hose (if available, depending on models)



- "U"-bend (inside the machine or already installed)



BEFORE USING THE WASHER, PLEASE REMOVE TRANSPORT BOLTS!

Important: Transport bolts which are not removed can cause damage to the appliance.

1. Screw off all transportation bolts for approx. 30mm with wrench following the direction of arrow shown (not fully screw it off).

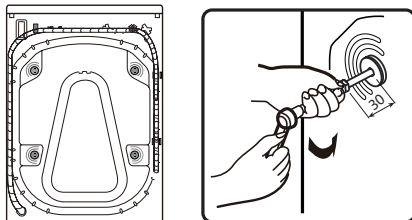

2. Push four transportation bolts on horizontal direction inward and loose transportation bolt.

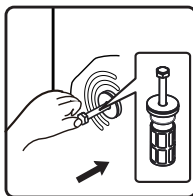

3. Pull out transportation bolt together with rubber part and plastic part.

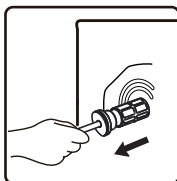

4. To ensure safety and reduce noise, you should install the transportation bolt cover supplied with the unit (see the annex accompanying the unit). Lean and place the transportation bolt into hole and press it following the shown direction until it clicks.

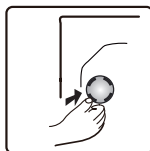

Important: Keep the transport bolts and the wrench for future transporting of the appliance and in this case refit the transport bolts in reverse order.

ADJUSTMENT OF THE FEET

The appliance must be installed on a solid and level floor surface (if necessary use a spirit level). If the appliance is to be installed on a wooden floor, distribute the weight by placing it on a 60x60cm sheet of plywood at least 3cm in thickness and secure it to the floor. If the floor is uneven, adjust the 4 levelling feet as required; do not insert pieces of wood etc. under the feet.

5. Slacken the locknut clockwise (see arrow) using the wrench.

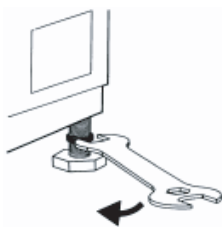

6. Lift the machine slightly and adjust the height of the foot by revolving it.

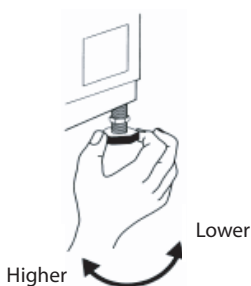

7. **Important:** Tighten the locknut by turning it anti-clockwise towards the appliance casing.

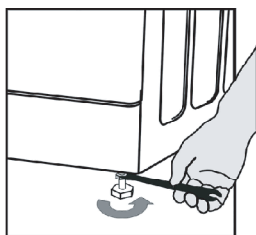

8. Screw by hand the inlet hose onto the tap, tightening the nut.

Attention:

- No kinks in the hose!
- The appliance **must not** be connected to the mixing tap of an un-pressurized water heater.
- Check water-tightness of connections by turning the tap completely on.
- If the hose is too short, replace it with a suitable length of pressure resistant hose (1000 kPa min)
- Check the inlet hose regularly for brittleness and cracks and replace if necessary.
- The washing machine can be connected without a non-return valve.

CONNECT THE DRAIN HOSE

9. **In case the drain hose is installed as shown below:**

Unhook it only from the right clip (see arrow)

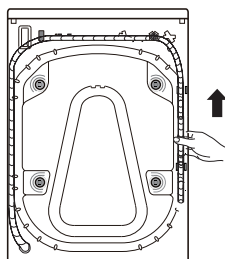

10. Connect the drain hose to the Drain or hook it over the edge of a sink by means of the "U" bend. Fit the "U" bend E, if not already installed, at the end of the drain hose.

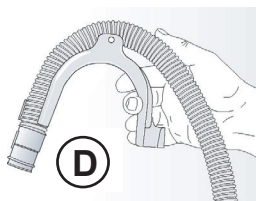

Notes:

- Ensure that there are no kinks in the drain hose.
- Secure the hose so that it cannot fall down. After wash phase, machine will drain out hot water.
- Small hand basins are not suitable.
- To make an extension use a hose of the same type and secure the connections with clips.
- Max. Overall drain hose length: 2.50 m.

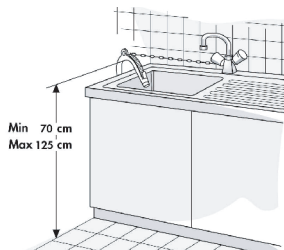

DESCRIPTION OF THE WASHING MACHINE

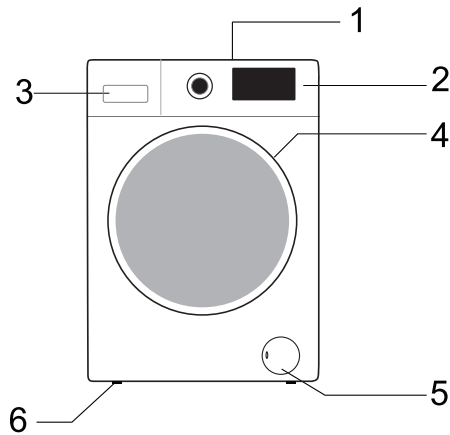

- 1 Worktop
- 2 Control panel
- 3 Detergent dispenser
- 4 Door
- 5 Plinth covering pump access
- 6 Adjustable feet

Control panel layout and appearance will depend on the model.

BEFORE THE FIRST WASH CYCLE

To remove any residual water used during testing by the manufacturer, we recommend that you carry out a short wash cycle without laundry.

- 1 Open the tap.
- 2 Close the door.
- 3 Pour a little detergent (about 30 ml) into the main wash chamber  of the detergent dispenser.
- 4 Select and start a short programme (see separate quick reference guide).

■ Preparation of the washing

1. Sort the laundry according to...
 - Type of fabric / care label symbol
Cottons, mixed fibres, easy care/synthetics, wool, handwash items.
 - Colour
Separate coloured and white items. Wash new coloured articles separately.
 - Loading
Wash items of different sizes in the same load to improve washing efficiency and distribution in the drum.
 - Delicates
Wash small items (e.g. nylon stockings, belts etc.) and items with hooks (e.g. bras) in a cloth bag or pillow case with zip. Always remove curtain rings or wash curtains with the rings inside a cotton bag.
2. Empty all pockets
Coins, safety pins etc. can damage your laundry as well as the appliance drum and tub.
3. Fasteners
Close zips and fasten buttons or hooks; loose belts or ribbons should be tied together.
Stain removal
Blood, milk, eggs etc. are generally removed by the automatic enzyme phase of the programme.
 - To remove red wine, coffee, tea, grass and fruit stains etc. add a stain remover to the main wash chamber  of the detergent dispenser.
 - Pre-treat heavily-soiled areas with stain remover if necessary.

Dyeing

- Only use dyes that are suitable for washing machines.
- Follow the Manufacturer's instructions.
- Plastic and rubber parts of the washing machine can be stained by dyes.

Loading the laundry

- 1 Open the door.
- 2 Load the articles one at a time loosely into the drum, without overfilling. Observe the load sizes given in the quick reference guide.
Note: Overloading the machine will result in unsatisfactory washing results and creased laundry.
- 3 Close the door.

■ Detergents and additives

Always use high efficiency, low foam detergent for a front load machine.

The choice of detergent depends on:

- type of fabric (cottons, easy care/synthetics, delicate items, wool).
Note: Use only specific detergents for washing wool
- colour
- the wash temperature
- degree and type of soiling

Remarks:

Any whitish residues on dark fabrics are caused by insoluble compounds used in modern phosphate-free powder detergents. If this occurs, shake or brush out the fabric or use liquid detergents. Use only detergents and additives specifically produced for domestic washing machines. When using descaling agents, dyes or bleaches for the pre-wash, make sure that they are suitable for use in domestic washing machines. Descalers could contain products which could damage your washing machine. Do not use any solvents (e.g. turpentine, benzene). Do not wash fabrics that have been treated with solvents or flammable liquids.

Dosage

Follow the dosage recommendations on the detergent pack.

They depend on:

- degree and type of soiling
- size of wash
 - follow the detergent manufacturer's instructions for a full load;
 - half load: 3/4 the amount used for a full load;
 - minimum load (about 1 kg): 1/2 the amount used for a full load;
- water hardness in your area (ask for information from your water company).
Soft water requires less detergent than hard water.

Notes:

Too much detergent can result in excess foam formation, which reduces washing efficiency. If the washing machine detects too much foam, it may prevent spinning. Insufficient detergent may result in grey laundry in time and also calcifies the heating system, drum and hoses.

Where to put detergent and additives

The detergent drawer has three chambers (fig. A)



Prewash chamber

- Detergent for the prewash

Mainwash chamber

- Detergent for the main wash
- Stain remover
- Water softener (water hardness class 4)

Softener chamber

- Fabric softener
 - Liquid starch
- Pour additives only up to the “**Max**” mark.

Notes:

- Keep detergents and additives in a safe, dry place out of the reach of children.
- Liquid detergents can be used for programmes with prewash. However, in this case a powder detergent must be used for the main wash.
- Do not use liquid detergents when activating the “Start Delay” function (if available on your washing machine).
- To prevent dispensing problems when using highly concentrated powder and liquid detergents, use the special detergent ball or bag supplied with the detergent and place it directly inside the drum.
- When using descaling agents, bleaches or dyes, make sure that they are suitable for washing machines. Descalers could contain compounds that can damage parts of your washing machine.
- Do not use any solvents in the washing machine (e.g. turpentine, benzine).

WASHING MACHINE PROGRAMS

This washing machine is equipped with automatic safety functions which detect and diagnose at an early stage and react appropriately.

Control Panel (PLDSI 126 C Steam, PLDSI 147 C Steam)

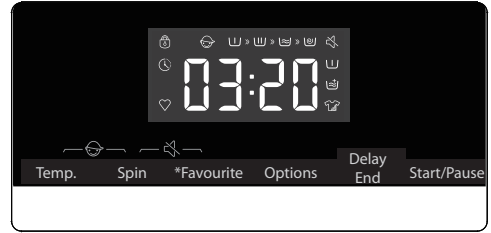
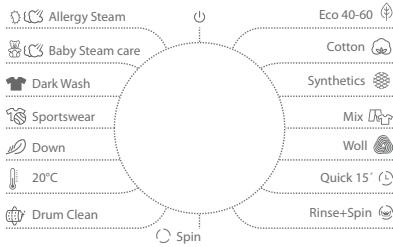







* Hold 3 sec to save program.

Table of programs

| Program | Care Label | Material / Level of Soiling Washing temperature selected as per the Care Label instruction. |
|---|------------|---|
| Cotton --, 20°C, 30°C, 40°C, 60°C, 90°C | | Heavily and moderately soiled cotton, or linen. For very heavily soiled items select the "Prewash" function. |
| Synthetics --20°C, 30°C, 40°C, 60°C | | Moderately soiled synthetics, cotton blended fabrics. |
| Allergy Steam (2) 40°C, 60°C | | It is suitable for high temperature resistant and less fading fabrics, which removes allergens such as pollens, mites and parasites through high temperature steam. |
| Eco 40-60 (1) | — | Normally soiled cotton laundry. |
| Wool --20°C, 30°C, 40°C | | Machine washable wool. (Refer to the washing label attached to the clothing). |
| Baby Steam Care (2) 40°C, 60°C, 90°C | | It is suitable for baby clothes and underwear, etc., which sterilizes and disinfects through high temperature steam. |
| Dark Wash --, 20°C, 30°C, 40°C, 60°C | — | Dark textiles made of cotton and dark easy-care textiles |
| Quick 15' --, 20°C, 30°C, 40°C | | Cotton, mixed fabrics. Items worn for a short time or newly bought. |
| Mix --, 20°C, 30°C, 40°C | | Mixed loads of moderately soiled cotton and synthetic fabrics. |
| Sportswear --, 20°C, 30°C, 40°C | | Sportswear and leisure wear made from microfibre fabrics. |
| Down --, 20°C, 30°C, 40°C | | Machine-washable items stuffed with synthetic fibres, such as pillows, quilts and bedspreads; also suitable for items stuffed with down. |
| 20°C | — | This program is suitable for cotton clothes with light stains, energy saving. |

| | | |
|--------------------|---|--|
| Drum Clean 90°C | — | Program to remove dirt and bacterial residue that can breed in the machine after it has been used for a period, especially when low temperature washes are used regularly. |
| Rinse&Spin | — | This program is defaulted to two rinses and spin. |
| Spin | — | Select the length, and speed, of the spin manually. |

| Program | Maximum Wash Load kg PLDSI 126 / PLDSI 147 | Detergent Compartment | | |
|---|---|--|--|---|
| | | Prewash  | Main wash  | Softener  |
| Cotton --, 20°C, 30°C, 40°C, 60°C, 90°C | 6/7 | * | Yes | * |
| Synthetics --20°C, 30°C, 40°C, 60°C | 6/7 | * | Yes | * |
| Allergy Steam (2) 40°C, 60°C | 2 | * | Yes | * |
| Eco 40-60 (1) | 6/7 | — | Yes | — |
| Wool --, 20°C, 30°C, 40°C | 2 | — | Yes | * |
| Baby Steam Care (2) 40°C, 60°C, 90°C | 2 | * | Yes | * |
| Dark Wash --, 20°C, 30°C, 40°C, 60°C | 3/3,5 | * | Yes | * |
| Quick 15' --, 20°C, 30°C, 40°C | 1 | — | Yes | * |
| Mix --, 20°C, 30°C, 40°C | 3/3,5 | * | Yes | * |
| Sportswear --, 20°C, 30°C, 40°C | 2 | * | Yes | * |
| Down --, 20°C, 30°C, 40°C | 2 | — | Yes | * |
| 20°C | 6/7 | * | Yes | * |
| Drum Clean 90°C | — | — | Yes | — |
| Rinse&Spin | 6/7 | — | — | * |
| Spin | 6/7 | — | — | — |

| Program | Wash Program Functions | | | | | | | Maximum spin speed rpm |
|--|--|--|--|---------------------|--|------|-------|------------------------|
| | Delay End  | Prewash  | Extra rinse  | Default rinse times | Intensive  | Spin | Temp. | |
| Cotton --, 20°C, 30°C, 40°C, 60°C, 90°C | * | * | * | 3 | * | * | * | 1400 |
| Synthetics --20°C, 30°C, 40°C, 60°C | * | * | * | 3 | * | * | * | 1400 |
| Allergy Steam (2) 40°C, 60°C | * | * | * | 4 | * | * | * | 1400 |
| Eco 40-60 (1) | * | — | — | 1 | — | * | — | 1400 |
| Wool --,20°C, 30°C, 40°C | * | — | * | 2 | — | * | * | 600 |
| Baby Steam Care (2) 40°C, 60°C, 90°C | * | * | * | 3 | * | * | * | 1400 |
| Dark Wash --, 20°C, 30°C, 40°C, 60°C | * | * | * | 2 | * | * | * | 1000 |
| Quick 15' --, 20°C, 30°C, 40°C | * | — | * | 1 | — | * | * | 800 |
| Mix --, 20°C, 30°C, 40°C | * | * | * | 2 | * | * | * | 1400 |
| Sportswear --, 20°C, 30°C, 40°C | * | * | * | 2 | * | * | * | 1000 |
| Down --, 20°C, 30°C, 40°C | * | — | * | 2 | — | * | * | 600 |
| 20°C | * | * | * | 2 | * | * | — | 1400 |
| Drum Clean 90°C | * | — | — | 1 | — | — | — | 800 |
| Rinse&Spin | * | — | * | 2 | — | * | — | 1400 |
| Spin | * | — | — | 0 | — | * | — | 1400 |

*: Optional Functions

Yes : Detergent Required

—: Cannot be selected

--: selected Temperature of unheated water

(1) Wash performance test programs are: Eco 40-60.

(2) Allergy Steam and Baby Steam Care both washing are suitable to sterilize the color fast clothes.

When you see the door glass with water mist, please don't put your hand on the door glass or open the dispenser to prevent burns.

Add Detergent, Close the Door and Set the Program

Load the clothes to be washed in the drum and close the door. Add the detergent into the relevant compartments for the type of program you are going to select, Add detergent as described in Detergent and Additives section of User's Operation Manual.

1. Turn on the power.
2. Spin program selection button to required program, "off" must be passed through if pointer's initial position is not "off"»startup.
3. Select washing temperature, spin speed by pressing "Temp", "Spin" buttons.
4. Press "Options" button to select additional functions.
5. After starting the program, display window displays program length (hours: minutes) and additional function options in sequence.

Addition function selection

At standby state, press "Options" button to select additional function for current program. Select only one function for each press, and then corresponding icon flashes. After starting up, program cannot be changed.

Pre-wash

Select the function to conduct pre-wash so as to enhance washing effects and better remove stains. This function is suitable for heavy dirt clothes.

Before inflowing, laundry detergent/ washing powder can be added to pre-wash box, and washing powder must be added to main wash box.

Extra Rinse

After set the function of rinsing adding, the program runs the rinsing process once again before running the softening, and the total running time of the program increases accordingly.

Intensive

The function can be selected to prolong washing time, strengthen washing effects and better remove stain.

Inlet water warning

If tap is not opened, or water pressure is over low, display screen will prompt "F01" to give alarm.

Drainage warning

If the pipe is squeezed, drainage will not be smooth. In case of failing to completely drain for long time, display screen will prompt "F03" to give alarm.

Door Lock Icon

After the program starts the Door Lock icon will light up and the door will be locked.

After completing program, door lock unlocks automatically.

During pause, if door opening condition can be met halfway, the door lock will unlock and its indicator light will go out.

When door lock indicator light flashes, door shall not be opened forcibly so as to avoid personal injury.

Delay End Function

Delay end function allows to run the machine at the consumers' convenience, for example, at night when electricity is cheaper.

- Only under the standby mode, this button is valid for selecting the reservation time.
- After the reservation function is selected, the time will increase 1h when each time the reservation button is pressed. Before reservation, if the program time does not satisfy the integral multiple of 1h, it shall be completed by pressing the reservation key for the first time, and then the time increases 1h when each time the reservation button is pressed. If the reservation is selected, before the program runs, the current reservation can be canceled by turning the button to select other programs.
- The delay time must be longer than the wash program length as the delay time is the time program will finish. For example: if the selected program time is 02:28, the delay time selected must be between 03:00 and 24:00.
- When the reservation process is operated, the icon of 'reservation time' will be on. When the reservation process is finished, the icon of 'reservation time' will be off.

Favourite

After selecting the program and setting each parameter and starting, long press the Favorite key for 3 s to memorize the selected program, temperature, rotational speed and other related settings, and then the Favorite symbol lamp will be on. Under the circumstance that the Favorite lamp is not on, short press the Favorite key, then the program will be switched to the program memorized last time; and meantime, the temperature, rotational speed and other parameters will automatically change into the parameters memorized last time.

At this moment, if switching the program or pressing other keys, the panel will display a new program and parameters, and the Favorite symbol lamp will be off.

When the user uses it for the first time, if he/she has never long pressed the Favorite key to collect programs, he/she can short press the Favorite key and then the cotton linen program and its default settings will be collected by default.

Mute Function

When the machine is in the state of holding, pause or operation, press "**Spin+ Favourite**" buttons for 2 seconds, The display will show mute function fault icon. All the buzzing will be turned off except the alarms.

When the machine is in the mute state, press "**Spin+ Favourite**" buttons for 2 seconds until mute function fault icon light off. All the buzzing will be activated.

Automatic weighting

Washing machine displays “—” after startup, indicating that it is weighing automatically. It will adjust program length (hours: minutes) automatically according to weight of clothes.

Child Lock

To strengthen the safety of children, this machine is equipped with Child Lock function.

When the programme starts, press “**Temp. +Spin**” button for 2 seconds. Child Lock icon will light up, and then Child Lock is set up. Repeat the same operation, the Child Lock will be released.

- When the Child Lock is set, all function buttons will be shielded.
- When you turn the machine off by rotating the program selection button “Off”, child lock is released.
- After completing program, child lock will automatically unlock.

To Start the Program

After you have selected your options and placed detergent with in the detergent dispenser, turn on the water tap and press the “**Start/Pause**” button. The screen will display the current program progression with icons from left to right. It also displays the remaining program time.

To Cancel the Program or Reselect the Options

1. Rotate the program to “**Off**” for 3 seconds to turn off the machine.
2. Select the new program and options.
3. Press “**Start/Pause**” button to turn on the machine without adding any extra detergent.

End of the Program

The washing machine shows “END” at the end of the program, when the door is unlocked. If the knob is turned to “Off”, the power will be cut off. If there is no button or knob operation within 2 minutes, the program will automatically power off.

Programme Instructions

1. The eco 40-60 programme is able to clean normally soiled cotton laundry declared to be washable about 40°C to 60°C, together in the same cycle, and that this programme is used to assess the compliance with the EU ecodesign legislation.
2. The power consumption of the off-mode is 0.49W.
3. The most efficient programmes in terms of energy consumption are generally those that perform at lower temperatures and longer duration.
4. Loading the household washing machine up to the capacity indicated by the manufacturer for the respective programmes will contribute to energy and water savings.
5. Correct use of detergent, softeners and other additives. Do not apply excessive detergent. This may affect the washing results adversely.
6. Periodic cleaning, including optimal frequency, and limescale prevention and procedure.
7. Noise and remaining moisture content are influenced by the spinning speed: the higher the spinning speed in the spinning phase, the higher the noise and the lower the remaining moisture content.
8. The product information and QR code are reflected in the energy consumption label, the product registration information can be obtained by scanning the QR code.
9. The information of standard programmes.

| Program | | Selected Temperature (C) | Rated Capacity (kg) | Maximum temperature in drum (C) | Program duration (h: min) | Energy consumption kWh/cycle | Water consumption litres/cycle | Remaining moisture content (%) | Maximum speed/reached rpm |
|---------------------|------|--------------------------|---------------------|---------------------------------|---------------------------|------------------------------|--------------------------------|--------------------------------|---------------------------|
| Eco 40-60 full load | 6 kg | — | 6 | 44 | 3:18 | 0.840 | 43.0 | 52.00 | 1200 |
| | 7 kg | — | 7 | 46 | 3:28 | 0.970 | 55.0 | 51.00 | |
| Eco 40-60 half load | 6 kg | — | 3 | 34 | 2:36 | 0.450 | 37.0 | 53.00 | 1200 |
| | 7 kg | — | 3.5 | 34 | 2:40 | 0.450 | 40.0 | 53.00 | |
| Eco 40-60 1/4 load | 6 kg | — | 1.5 | 26 | 2:36 | 0.170 | 28.0 | 52.00 | 1200 |
| | 7 kg | — | 2 | 27 | 2:40 | 0.180 | 26.0 | 53.00 | |
| 20°C | 6 kg | 20 | 6 | 19 | 1:50 | 0.135 | 73.0 | 56.00 | 1200 |
| | 7 kg | 20 | 7 | 20 | 1:50 | 0.140 | 75.0 | 56.00 | |
| Cotton | 6 kg | 60 | 6 | 51 | 3:49 | 0.980 | 73.0 | 56.00 | 1200 |
| | 7 kg | 60 | 7 | 51 | 3:49 | 1.000 | 73.0 | 56.00 | |
| Mix | 6 kg | 40 | 3 | 37 | 1:58 | 0.460 | 48.0 | 45.00 | 1200 |
| | 7 kg | 40 | 3 | 37 | 1:58 | 0.500 | 50.0 | 45.00 | |
| Quick 15' | 6 kg | 40 | 1 | 37 | 0:30 | 0.270 | 15.0 | 65.00 | 800 |
| | 7 kg | 40 | 1 | 37 | 0:30 | 0.280 | 15.0 | 65.00 | |

The values given for programmes other than the eco 40-60 programme are indicative only.

CARE AND MAINTENANCE

Appliance exterior and control panel

- Can be washed down with a soft, damp cloth.
- A little neutral detergent (non abrasive) can also be used.
- Dry with a soft cloth.

Door seal

- Clean with a damp cloth when necessary.
- Check the condition of the door seal periodically.

Detergent dispenser

1. Press the release lever in the main wash compartment downward and remove the drawer (fig."A").
2. Remove siphon cap from the fabric softener compartment (fig."B").
3. Wash all the parts under running water.
4. Refit the siphon in the detergent drawer and fit the drawer back inside its housing.

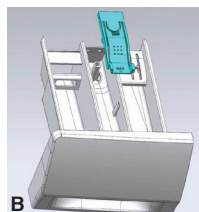
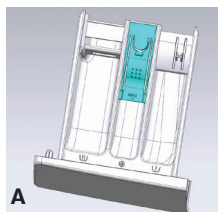

Filter

We recommend that you check and clean the filter regularly, at least two or three times a year.

Especially:

- If the appliance is not draining properly or if it fails to perform spin cycles.
- If the pump is blocked by a foreign body (e.g. buttons, coins or safety pins).

IMPORTANT: Ensure that the water has cooled before draining the appliance.

1. Stop the appliance and unplug it.
2. Insert removal tool like slotted screwdriver into the small opening of bottom baffle, press the bottom baffle downward with much strength and open it.
3. Put a flat container under filter door and then drain with emergency drain pipe (see [draining residual water] for specific operation methods). Then, loosen filter anticlockwise and completely unscrew and remove the filter.
4. Clean the filter and the filter chamber.
5. Check that the pump rotor moves freely.
6. Re-insert the filter and screw it in clockwise as far as it will go.
7. Reinstall the plinth.

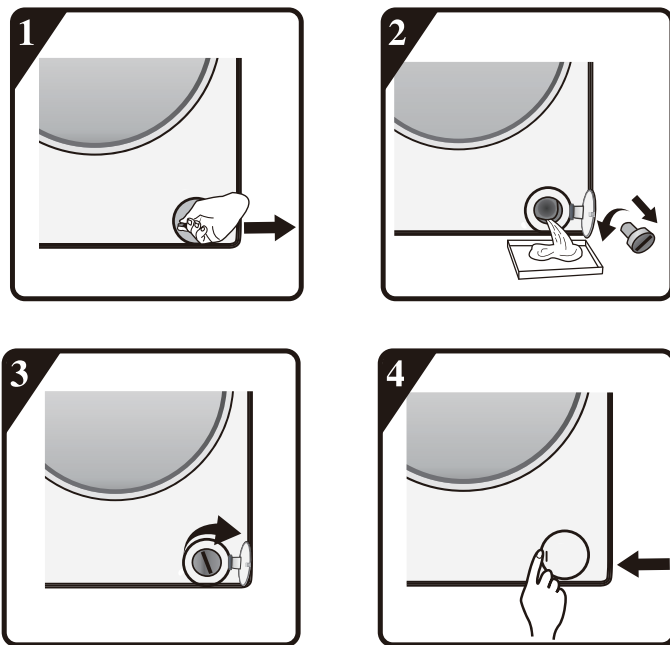

Water supply hose

Check the supply hose regularly for brittleness and cracks and replace it if necessary using a new hose of the same type(available from After-Sales Service or specialist dealer).

Mesh filter for water connection

Check and clean regularly.

For washing machines with an inlet hose as shown on pictures "D".

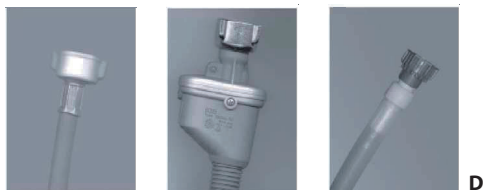

1. Close the tap and loosen the inlet hose on the tap.
2. Clean the internal mesh filter and screw the water inlet hose back onto the tap.
3. Now unscrew the inlet hose on the rear of the washing machine.
4. Pull off the mesh filter from the washing machine connection with universal pliers and clean it.
5. Refit the mesh filter and screw the inlet hose on again.
6. Turn on the tap and ensure that the connections are completely water-tight.

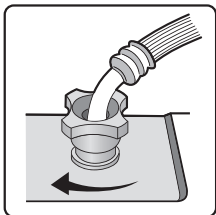
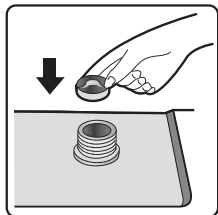
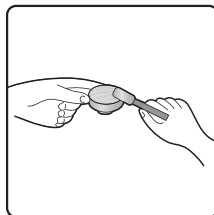
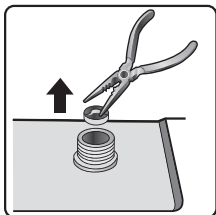
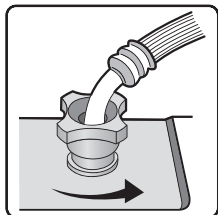

TROUBLESHOOTING GUIDE

Depending on the model, your washing machine is equipped with various automatic safety functions. This enables faults to be detected in good time and the safety system can then react appropriately. These faults are frequently so minor that they can be resolved within a few minutes.

The washing machine will not start, no indicator lamps are on.

Check whether:

- the mains plug is inserted into the socket
- the wall socket is functioning correctly (use a table lamp or similar appliance to test it).

The washing machine will not start... and the “Start/Pause” indicator lamp flashes.

Check whether:

- the door is properly closed (child safety);
- the “**Start/Pause**” button has been pressed;
- the “**Water tap closed**” indication lights up. Open the water tap and press the “**Start/Pause**” button.

The appliance stops during the programme (varies depending on model)

Check whether:

- the door has been opened and the “**Start/Pause**” indicator lamp is flashing. Close the door and press the “**Start/Pause**” button again.
- Check if there is too much foam inside, machine enters kill-foam routine. The machine will run again automatically after a period.
- the washing machine’s safety system has been activated (see “Fault description table”).

Residue from detergent and additives left in the detergent drawer at end of wash.

Check whether:

- the cover grid of the softener chamber and the separator of the main wash chamber are correctly installed in the detergent dispenser and all parts are clean (see “Care And Maintenance”);
- sufficient water is entering. The mesh filters of the water supply could be blocked (see “Care and Maintenance”);
- the position of the separator in the main wash chamber is adapted to the use of powder or liquid detergent (see “Detergent and Additives”).

Machine vibrates during spin cycle.

Check whether:

- the washing machine is level and standing firmly on all four feet;
- the transport bolts have been removed. Before using the machine, it is imperative that the transport bolts are removed.

Final spin results are poor.

The washing machine has an imbalance detection and correction system. If individual heavy items are loaded (e.g. bathrobes), this system may reduce the spin speed automatically or even interrupt the spin completely if it detects too great an imbalance even after several spin starts, in order to protect the washing machine.

- If the laundry is still too wet at the end of the cycle, remove some articles of laundry and repeat the spin cycle.
- Excessive foam formation may prevent spinning. Use the correct amount of detergent.
- Check that the spin speed selector has not been set to “0”.

If your washing machine has a time display: the programme time initially displayed is lengthened / shortened by a period of time:

This is a normal capacity of the washing machine to adapt to factors that can have an effect on the wash programme time, e.g.:

- excess foam formation;
- load imbalance due to heavy items of laundry;
- prolonged heating time due to reduced inlet water temperature;

Because of influences like these, the time remaining in the programme run is recalculated, and updated if necessary. In addition, during the filling phase, the washing machine determines the load and if necessary adjusts the initial programme time displayed accordingly. During such update periods, an animation appears on the time display.

Fault Code List

| Displayed on Display Window | Fault Description |
|-----------------------------|---------------------------|
| "F01" | Water inflow fault |
| "F03" | Drainage fault |
| "F13" | Door lock fault |
| "F14" | Door unlock fault |
| "F24" | Overflow or too much foam |
| else fault code, "F04-F98" | Electronic module fault |
| "Unb" | Unbalance alarm |

"F01" displayed on screen

The machine is not fed with water or insufficient water.

Check:

- Faucet is fully open and has enough water pressure.
- Water inlet pipe is knotted or not.
- Filtering net of water inlet pipe is blocked or not (refer to maintenance and repair).
- Water pipe is frozen or not.

Press "**Start/Pause**" key after fault is removed.

If fault occurs again, please contact with after-sale service (refer to after-sale service.).

"F03" displayed on screen

The washer is not emptied. The washer stops the program being executed. Shut down the machine and disconnect power supply.

Check:

- Drain pipe is knotted or not.
- Filter in drain pump is blocked or not (refer to the cleaning of filter in drain pump)

IMPORTANT: Ensure that the water has cooled before draining the appliance.

- the drain hose is frozen up.

Plug in the appliance again.

Select and start the "Spin" programme or push the "Start/Pause" button for at least 3 seconds and restart the desired programme.

If the fault occurs again, please contact After-Sales Service (see "After-Sales Service").

Fault code

The washer stops when the program is running. The display window shows fault code "F13", "F14", "F24", else fault codes from "F04" to "F98" or "Unb".

If faultcode "F13" is shown

Door lock is abnormal. Start program for 20 sec and unlock the washer door (PTC) to check whether the door is closed.

Open or close it again.

After fault is removed, press "Start/Pause" key. If fault occurs again, disconnect power supply and contact with after-sale service.

If fault code "F14" is shown

Door open fault.

Action: Press "Start/Pause" button. The washing machine will try to open the door.

The alarm will not be removed until the door is unlocked. Or, turn the nub to Off for 3 seconds to turn off the machine. Choose the desired programme to start the machine. The alarm will be removed.

If fault code "F24" is shown

Water level reaches overflow level.

Remove it by pressing "Start/Pause" key and feed water.

Select and start required program. If fault occurs again, disconnect power supply and contact with after-sale service.

If else fault code "F04" to "F98" is shown

Electronic module fails.

Turn the nub to Off for 3 seconds to turn off the machine.

After fault is removed, press "Start/Pause" key. If fault occurs again, disconnect power supply and contact with after-sale service.

If fault code "Unb" is shown

Unbalance alarm shall be solved by the following methods

1. Laundry winding

Turn the knob to "off" for 3 seconds for shutdown, open the door, shake the clothes and put them back into the washing machine, then select the single dewatering program to dry again.

2. Too light-weighted laundry

Turn the knob to "off" for 3 seconds for shutdown, open the door, put in one or two towels, and then select the single dewatering program to dry again.

Before contacting After-Sales Service:

1. Try to remedy the problem yourself (see "Troubleshooting Guide").
2. Restart the programme to check whether the problem has solved itself.
3. If the washing machine continues to function incorrectly, call After-Sales Service.

■ Technical Specifications

| Description | Value | |
|------------------|-------------------|-------------------|
| Model | PLDSI 126 C steam | PLDSI 147 C steam |
| Washing Capacity | 6.0 kg | 7.0 kg |
| Max.spin speed | 1400rpm | |
| Net Weight | 57 kg / 58 kg | |
| Rated Voltage | 220-240V~ | |
| Heating Power | 1500W | |
| Washing Power | 200W | |

■ Dimensions (mm)

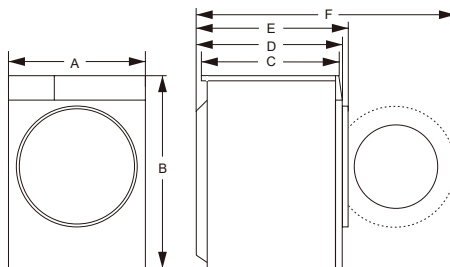

| Index | Dimension (mm) |
|-------|----------------|
| A | 595 |
| B | 845 |
| C | 385 |
| D | 435 |
| E | 465 |
| F | 920 |

PRODUCT INFORMATION SHEET

Product Information Sheet

PHILCO 

COMMISSION DELEGATED REGULATION (EU) 2019/2016

Supplier's name or trademark: PHILCO

Supplier's address: FAST ČR, a.s. U Sanitasu 1621 Říčany 251 01, Czech Republic

Model identifier: PLDSI 126 C steam

General product parameters: Washmachine

| Parameter | Value | | Parameter | Value | |
|--|----------------|------|---|---------------|----|
| Rated capacity (^a) (kg) | 6.0 | | Dimensions in cm | Height | 85 |
| | | | | Width | 60 |
| | | | | Depth | 47 |
| (EEI _w) (^a) | 68.9 | | Energy efficiency class (^a) | C | |
| Washing efficiency index (^a) | 1.031 | | Rinsing effectiveness (g/kg) (^a) | 4.2 | |
| Energy consumption in kWh per cycle, based on the eco 40-60 programme. Actual energy consumption will depend on how the appliance is used. | 0.558 | | Water consumption in litre per cycle, based on the eco 40-60 programme. Actual water consumption will depend on how the appliance is used and on the hardness of the water. | 37 | |
| Maximum temperature inside the treated textile (^a) (°C) | Rated capacity | 44 | Remaining moisture content (^a) (%) | 52.4 | |
| | Half | 33 | | | |
| | Quarter | 26 | | | |
| Spin speed (^a) (rpm) | Rated capacity | 1200 | Spin-drying efficiency class (^a) | B | |
| | Half | 1200 | | | |
| | Quarter | 1200 | | | |
| Programme duration (^a) (h:min) | Rated capacity | 3:18 | Type | free-standing | |
| | Half | 2:36 | | | |
| | Quarter | 2:36 | | | |
| Airborne acoustical noise emissions in the spinning phase (^a) (dB(A) re 1 pW) | 74 | | Airborne acoustical noise emission class (^a) (spinning phase) | B | |

| | | | |
|--|------|---------------------------------------|---------------|
| Off-mode (W) | 0.49 | Standby mode (W) | - |
| Delay start (W) (if applicable) | 3.60 | Networked standby (W) (if applicable) | not specified |
| Minimum duration of the guarantee offered by the supplier: 24 months | | | |
| This product has been designed to release silver ions during the washing cycle | | NO | |
| Additional information: | | | |
| Weblink to the supplier's website, where the information in point 9 of Annex II to Commission Regulation (EU) 2019/2023 is found: www.philco.cz | | | |

(a) for the eco 40-60 program.

Product Information Sheet



COMMISSION DELEGATED REGULATION (EU) 2019/2016

Supplier's name or trademark: PHILCO

Supplier's address: FAST ČR, a.s. U Sanitasy 1621 Říčany 251 01, Czech Republic

Model identifier: PLDSI 147 C steam

General product parameters: Washmachine

| Parameter | Value | | Parameter | Value | |
|--|----------------|------|---|---------------|----|
| Rated capacity (^a) (kg) | 7.0 | | Dimensions in cm | Height | 85 |
| | | | | Width | 60 |
| | | | | Depth | 47 |
| (EEI _w) (^a) | 68.3 | | Energy efficiency class (^a) | C | |
| Washing efficiency index (^a) | 1.031 | | Rinsing effectiveness (g/kg) (^a) | 5.0 | |
| Energy consumption in kWh per cycle, based on the eco 40-60 programme. Actual energy consumption will depend on how the appliance is used. | 0.589 | | Water consumption in litre per cycle, based on the eco 40-60 programme. Actual water consumption will depend on how the appliance is used and on the hardness of the water. | 42 | |
| Maximum temperature inside the treated textile (^a) (°C) | Rated capacity | 46 | Remaining moisture content (^a) (%) | 52.3 | |
| | Half | 34 | | | |
| | Quarter | 25 | | | |
| Spin speed (^a) (rpm) | Rated capacity | 1400 | Spin-drying efficiency class (^a) | B | |
| | Half | 1400 | | | |
| | Quarter | 1400 | | | |
| Programme duration (^a) (h:min) | Rated capacity | 3:28 | Type | free-standing | |
| | Half | 2:40 | | | |
| | Quarter | 2:40 | | | |
| Airborne acoustical noise emissions in the spinning phase (^a) (dB(A) re 1 pW) | 76 | | Airborne acoustical noise emission class (^a) (spinning phase) | B | |

| | | | |
|--|------|---------------------------------------|---------------|
| Off-mode (W) | 0.49 | Standby mode (W) | - |
| Delay start (W) (if applicable) | 3.60 | Networked standby (W) (if applicable) | not specified |
| Minimum duration of the guarantee offered by the supplier: 24 months | | | |
| This product has been designed to release silver ions during the washing cycle | | NO | |
| Additional information: | | | |
| Weblink to the supplier's website, where the information in point 9 of Annex II to Commission Regulation (EU) 2019/2023 is found: www.philco.cz | | | |

(a) for the eco 40-60 program.

TECHNICAL INFORMATION

Technical information can be found on the type plate on the inside of the appliance and on the energy label. The QR code, on the supplied energy label, contains a link to register the appliance in the EU Eprel database. Keep the energy label, the instructions for use, together with other documents supplied with the device.

TESTING INFORMATION

The delivered device is in accordance with EcoDesign and EN 60456:2016, EN 60456:2016/A11:2020, CLC/TS 50707:2020, CLC/TS 50677:2019, EN 50564:2011, EN 60704-1:2010+A11:2012, EN 60704-2 4: 2012+A11:2020, EN 60704-3:2019. Air access requirements for proper operation of the device, the minimum distance from the wall and the dimensions of the device are part of this manual. If you have any further questions, please contact the manufacturer.

CUSTOMER CARE AND SERVICE

Always use original spare parts.

Model name and serial number can be found on the rating plate. Position of rating plate can be changed without notice.

The original spare parts for some specific components are available for a minimum of 7 or 10 years, based on the type of component, from the placing on the market of the last unit of the model.

When contacting our authorized service, have the model designation, serial number and defect description available.

To download documents, visit www.philco.cz.

To report a defect and obtain additional service information, visit <https://philco.cz/podpora-a-servis>.

Subject to change without notice.

INSTRUCTIONS AND INFORMATION REGARDING THE DISPOSAL OF USED PACKAGING MATERIALS

Dispose of packaging material at a public waste disposal site.

DISPOSAL OF USED ELECTRICAL AND ELECTRONIC APPLIANCES



The meaning of the symbol on the product, its accessory or packaging indicates that this product shall not be treated as household waste. Please, dispose of this product at your applicable collection point for the recycling of electrical & electronic equipment waste. Alternatively in some states of the European Union or other European states you may return your products to your local retailer when buying an equivalent new product. The correct disposal of this product will help save valuable natural resources and help in preventing the potential negative impact on the environment and human health, which could be caused as a result of improper liquidation of waste. Please ask your local authorities or the nearest waste collection centre for further details. The improper disposal of this type of waste may fall subject to national regulations for fines.

For business entities in the European Union

If you wish to dispose of an electrical or electronic device, request the necessary information from your seller or supplier.

Disposal in other countries outside the European Union

If you wish to dispose of this product, request the necessary information about the correct disposal method from local government departments or from your seller.



This product meets all the basic EU regulation requirements that relate to it.

Changes to the text, design and technical specifications may occur without prior notice and we reserve the right to make these changes.

Original of this user manual is in czech language.

Pračka

NÁVOD K OBSLUZE

PHILCO



Famous for Quality the World Over

PLDSI 126 C steam
PLDSI 147 C steam

PLDSI 126 CSPL
PLDSI147CSPL

PLDSI 126 CSHU
PLDSI147CSHU

**Vážený zákazníku,
děkujeme, že jste si zakoupil výrobek značky PHILCO. Aby mohl váš spotřebič sloužit dobře, přečtěte si
všechny pokyny uvedené v tomto návodu k obsluze.**

OBSAH

| | |
|--|-----------|
| BEZPEČNOSTNÍ POKYNY | 2 |
| PŘED POUŽITÍM PRAČKY | 10 |
| Odstranění obalu a kontrola spotřebiče..... | 10 |
| Odstranění přepravních šroubů..... | 10 |
| Instalace pračky | 10 |
| Přívod vody..... | 10 |
| Odtok vody..... | 10 |
| Elektrické připojení..... | 11 |
| Průvodce instalací | 12 |
| Přeprava/Manipulace..... | 12 |
| Dodávané díly | 13 |
| POPIS PRAČKY | 17 |
| PŘED PRVNÍM PRANÍM..... | 18 |
| Příprava praní..... | 18 |
| Prací prostředky a přísady..... | 19 |
| PROGRAMY | 21 |
| Ovládací panel (PLDSI 126 C Steam, PLDSI 147 C Steam) | 21 |
| Tabulka programů..... | 21 |
| Přidejte prací prostředek, zavřete dvířka a nastavte program | 24 |
| Volba doplňkové funkce..... | 24 |
| Ikona uzávěru přívodu vody..... | 24 |
| Ikona odtokového čerpadla | 24 |
| Ikona zámku dvířek | 25 |
| Funkce Odložený konec..... | 25 |
| Oblíbené..... | 25 |
| Funkce ztlumení zvuku | 25 |
| Automatické vážení | 26 |
| Dětská pojistka | 26 |
| Spuštění programu..... | 26 |
| Zrušení programu nebo opětovná volba možností | 26 |
| Ukončení programu | 26 |
| Programové pokyny | 27 |
| PÉČE A ÚDRŽBA | 28 |
| Filtr | 28 |
| Hadice na přívod vody | 29 |
| Síťový filtr pro připojení vody | 29 |
| ŘEŠENÍ PROBLÉMŮ | 31 |
| Seznam chybových kódů | 32 |
| Technické údaje | 34 |
| Rozměry (mm) | 34 |
| INFORMAČNÍ LIST | 35 |
| Technické informace..... | 39 |

BEZPEČNOSTNÍ POKYNY

■ BEZPEČNOSTNÍ POKYNY

PRO ZAJIŠTĚNÍ VLASTNÍ BEZPEČNOSTI MUSÍ BÝT DODRŽOVÁNY INFORMACE UVEDENÉ V TOMTO NÁVODU, ABY SE MINIMALIZOVALO RIZIKO POŽÁRU NEBO VÝBUCHU, ÚRAZU ELEKTRICKÝM PROUDEM ČI ŠKODÁM NA MAJETKU, PORANĚNÍ OSOB NEBO ZTRÁTÁM NA ŽIVOTECH.

VYSVĚTLENÍ SYMBOLŮ:

VAROVÁNÍ!

TATO KOMBINACE SYMBOLŮ A SIGNÁLNÍCH SLOV OZNAČUJE PŘÍPADNĚ NEBEZPEČNOU SITUACI, KTERÉ POKUD SE NEVYHNĚTE, MŮŽE MÍT ZA NÁSLEDEK SMRT NEBO VÁŽNÉ PORANĚNÍ.

UPOZORNĚNÍ!

TATO KOMBINACE SYMBOLŮ A SIGNÁLNÍCH SLOV OZNAČUJE PŘÍPADNĚ NEBEZPEČNOU SITUACI, KTERÁ MŮŽE VÉST K LEHKÝM NEBO MÍRNÝM PORANĚNÍM NEBO ŠKODÁM NA MAJETKU A ŽIVOTNÍM PROSTŘEDÍ.

POZNÁMKA!

TATO KOMBINACE SYMBOLŮ A SIGNÁLNÍCH SLOV OZNAČUJE PŘÍPADNĚ NEBEZPEČNOU SITUACI, KTERÁ MŮŽE VÉST K LEHKÝM NEBO MÍRNÝM PORANĚNÍM.

⚠ VAROVÁNÍ!

TENTO SPOTŘEBIČ MOHOU POUŽÍVAT DĚTI VE VĚKU 8 LET A STARŠÍ A OSOBY SE SNÍŽENÝMI FYZICKÝMI, SMYSLOVÝMI NEBO MENTÁLNÍMI SCHOPNOSTMI NEBO S NEDOSTATKEM ZKUŠENOSTÍ A ZNALOSTÍ, POKUD JSOU POD DOZOREM NEBO BYLY POUČENY O POUŽÍVÁNÍ SPOTŘEBIČE BEZPEČNÝM ZPŮSOBEM A ROZUMÍ PŘÍPADNÝM NEBEZPEČÍM.

DĚTI SI SE SPOTŘEBIČEM NESMĚJÍ HRÁT.

DĚTEM MLADŠÍM 3 LET BY MĚLO BÝT ZABRÁNĚNO V PŘÍSTUPU, POKUD NEJSOU TRVALE POD DOZOREM.

ČIŠTĚNÍ A ÚDRŽBU PROVÁDĚNOU UŽIVATELEM NESMĚJÍ PROVÁDĚT DĚTI BEZ DOZORU.

POKUD JE PŘÍVODNÍ KABEL POŠKOZEN, JEHO VÝMĚNU SVĚŘTE ODBORNÉMU SERVISNÍMU STŘEDISKU, ABY SE ZABRÁNILO VZNIKU NEBEZPEČNÉ SITUACE. SPOTŘEBIČ S POŠKOZENÝM PŘÍVODNÍM KABLEM JE ZAKÁZÁNO POUŽÍVAT.

MAXIMÁLNÍ HMOTNOST SUCHÉHO TEXTILNÍHO MATERIÁLU, PRO KTEROU SE MŮŽE SPOTŘEBIČ POUŽÍT JE 6KG PRO PLDSI 126 C STEAM NEBO 7KG PRO PLDSI 147 C STEAM.

TENTO SPOTŘEBIČ JE URČEN PRO POUŽITÍ VÝHRADNĚ V DOMÁCNOSTI A NIKOLIV V PODOBNÝCH PROSTORECH, JAKO JSOU:

- KUCHYŇSKÉ KOUTY V OBCHODECH, KANCELÁŘÍCH A OSTATNÍCH PRACOVNÍCH PROSTŘEDÍCH;
- V ZEMĚDĚLSTVÍ;
- HOSTY V HOTELÍCH, MOTELECH A JINÝCH OBYTNÝCH PROSTŘEDÍCH;
- V PODNICÍCH ZAJIŠŤUJÍCÍCH NOCLEH SE SNÍDANÍ;
- V PROSTORECH PRO KOMUNÁLNÍ POUŽÍVÁNÍ V OBYTNÝCH DOMECH.

TENTO SPOTŘEBIČ JE URČEN PRO PRANÍ TEXTILIÍ, JEJICHŽ VÝROBCE TOTO DOPORUČUJE.

POUŽÍVEJTE VŽDY PROGRAMY PODLE TYPU TEXTILIE.

PŘI PRANÍ OBUVI MŮŽE DOJÍT K POŠKOZENÍ PRAČKY.

NEPERTE KOBERCE.

POUŽÍVEJTE JEN TAKOVÉ PRACÍ PROSTŘEDKY, KTERÉ JSOU URČENÉ PRO PRANÍ ODĚVŮ V BUBNOVÉ AUTOMATICKÉ PRAČCE.

AVIVÁŽE A PODOBNÉ VÝROBKY POUŽÍVEJTE VŽDY PODLE NÁVODU K JEJICH POUŽITÍ.



- POKUD JE NAPÁJECÍ KABEL POŠKOZEN, MUSÍ HO VYMĚNIT VÝROBCE, JEHO SERVISNÍ ZÁSTUPCE, NEBO JINÉ KVALIFIKOVANÉ OSOBY.
- SPOTŘEBIČ PŘIPOJTE K PŘÍVODU A ODPADU VODY POMOCÍ NOVÝCH HADIC A NIKOLIV HADIC DŘÍVE POUŽÍVANÝCH.
- PŘED JAKOUKOLI ÚDRŽBOU SPOTŘEBIČE HO ODPOJTE OD ELEKTRICKÉ SÍTĚ.
- ZÁSTRČKA NAPÁJECÍHO KABELU MUSÍ BÝT ZASTRČENA DO UZEMNĚNÉ TROJPÓLOVÉ ZÁSUVKY.
- NEPOUŽÍVEJTE ZÁSUVKU S JINÝM JMENOVITÝM NAPĚTÍM, NEŽ JE NAPĚTÍ SPOTŘEBIČE.
- K ZAPOJENÍ SPOTŘEBIČE DO ELEKTRICKÉ SÍTĚ NEPOUŽÍVEJTE ELEKTRICKÝ PRODLUŽOVACÍ KABEL.
- SPOTŘEBIČ, PŘÍVODNÍ KABEL NEBO ZÁSTRČKA NESMÍ LEŽET, DOTÝKAT SE ČI BÝT PONOŘEN DO VODY ČI JINÉ KAPALINY, ABY NEDOŠLO K ÚRAZU ELEKTRICKÝM PROUDEM.
- SPOTŘEBIČ NESMÍ STÁT NA PŘÍVODNÍM KABELU.
- BĚHEM INSTALACE A PROVOZU SPOTŘEBIČE NESMÍ BÝT NAPÁJECÍ KABEL NADMĚRNĚ NEBO NEBEZPEČNĚ OHÝBÁN NEBO STLAČOVÁN.
- OVLÁDACÍ PRVKY A DVÍŘKA SPOTŘEBIČE NEJSOU NA HRANÍ.
- DOMÁČÍ ZVÍŘATA A DĚTI BY MOHLY VLÉZT DO SPOTŘEBIČE. ZKONTROLUJTE SPOTŘEBIČ PŘED KAŽDÝM POUŽÍVÁNÍM.
- SKLENĚNÁ DVÍŘKA MOHOU BÝT V PRŮBĚHU POUŽÍVÁNÍ VELMI HORKÁ.
- BĚHEM PROVOZU SPOTŘEBIČE ZAJISTĚTE, ABY BYLY DĚTI A DOMÁČÍ ZVÍŘATA CO NEJDÁLE OD SPOTŘEBIČE.
- PŘED POUŽÍVÁNÍM SPOTŘEBIČE ODSTRAŇTE VŠECHNY OBALY A PŘEPRAVNÍ ŠROUBY. V OPAČNÉM PŘÍPADĚ MŮŽE DOJÍT K VÁŽNÉMU POŠKOZENÍ.

- NEPERTE ANI NESUŠTE PŘEDMĚTY, KTERÉ BYLY ČIŠTĚNY, PRÁNY, NASÁKLÉ NEBO NAMOČENÉ V HOŘLAVÝCH NEBO VÝBUŠNÝCH LÁTKÁCH (JAKO JE VOSK, OLEJ, BARVA, BENZÍN, ODMAŠŤOVAČ, PŘÍPRAVKY PRO CHEMICKÉ ČIŠTĚNÍ, PETROLEJ, ATD.). MOHLO BY TO ZPŮSOBIT POŽÁR NEBO VÝBUCH. PŘED POUŽITÍM VYMÁCHEJTE TYTO PŘEDMĚTY V RUKOU.

INSTALACE SPOTŘEBIČE

- TENTO SPOTŘEBIČ JE URČEN POUZE PRO POUŽÍVÁNÍ V INTERIÉRU.
- TENTO SPOTŘEBIČ NENÍ URČEN PRO VESTAVĚNÉ POUŽITÍ.
- PO INSTALACI SPOTŘEBIČE MUSÍ BÝT SNADNO DOSTUPNÁ ZÁSTRČKA NAPÁJECÍHO KABELU.
- PŘED POUŽÍVÁNÍM SPOTŘEBIČE ODSTRAŇTE VŠECHNY OBALY A BEZPEČNOSTNÍ PŘEPRAVNÍ ŠROUBY. V OPAČNÉM PŘÍPADĚ MŮŽE DOJÍT K VÁŽNÉMU POŠKOZENÍ SPOTŘEBIČE A JEHO OKOLÍ.
- SPOTŘEBIČ, PŘÍVODNÍ KABEL NEBO ZÁSTRČKA NESMÍ LEŽET, DOTÝKAT SE ČI BÝT PONOŘEN DO VODY ČI JINÉ KAPALINY, ABY NEDOŠLO K ÚRAZU ELEKTRICKÝM PROUDEM.
- OBALOVÉ MATERIÁLY ZLIKVIDUJTE ŘÁDNÝM ZPŮSOBEM.
- NEZVEDEJTE A NEMANIPULUJTE SE SPOTŘEBIČEM JEHO DRŽENÍM ZA DVÍŘKA, OVLÁDACÍ PRVKY, HORNÍ DESKU, HADICE ČI NAPÁJECÍ KABEL.
- SPOTŘEBIČ JE NUTNÉ UMÍSTIT NA PEVNOU, ROVNOU PLOCHU.
- PO USAZENÍ SPOTŘEBIČE NA JEHO MÍSTO HO VYROVNEJTE DO ROVINY VŠEMI SMĚRY POMOCÍ VODOVÁHY.
- PRAČKA NESMÍ BÝT NAINSTALOVÁNA V KOUPELNĚ NEBO VE VELMI VLHKÝCH PROSTORÁCH, ANI V MÍSTNOSTECH S VÝBUŠNÝMI NEBO ŽÍRAVÝMI PLYNY.

- PRAČKA S JEDNÍM PŘÍVODNÍM VENTILEM MŮŽE BÝT PŘIPOJENA POUZE K PŘÍVODU STUDENÉ VODY. SPOTŘEBIČ S DVOJITÝMI PŘÍVODNÍMI VENTILY BY MĚL BÝT SPRÁVNĚ PŘIPOJEN K PŘÍVODU TEPLÉ VODY A PŘÍVODU STUDENÉ VODY.

PEČLIVĚ SI PŘEČTĚTE A DODRŽUJTE TYTO BEZPEČNOSTNÍ POKYNY A USCHOVEJTE SI JE PRO POZDĚJŠÍ POUŽITÍ.

NEBEZPEČÍ POŠKOZENÍ SPOTŘEBIČE!

- VÁŠ SPOTŘEBIČ JE URČEN POUZE PRO DOMÁCÍ POUŽITÍ A JE VYVINUT JEN PRO TEXTILIE VHODNÉ PRO PRANÍ V PRAČCE.
- NELEZTE ANI SI NESEDEJTE NA HORNÍ KRYT SPOTŘEBIČE.
- NEOPÍREJTE SE O DVÍŘKA SPOTŘEBIČE.
- UPOZORNĚNÍ BĚHEM MANIPULACE SE SPOTŘEBIČEM:
 1. PŘEPRAVNÍ ŠROUBY BY MĚLY BÝT OPĚTOVNĚ NAINSTALOVÁNY DO SPOTŘEBIČE SPECIALIZOVANOU OSOBOU.
 2. NAHROMADĚNÁ VODA BY MĚLA BÝT VYLITA ZE SPOTŘEBIČE.
 3. MANIPULUJTE SE SPOTŘEBIČEM OPATRNĚ. V PRŮBĚHU ZVEDÁNÍ NIKDY NEDRŽTE ŽÁDNOU Z VYČNÍVAJÍCÍCH ČÁSTÍ SPOTŘEBIČE. DVÍŘKA SPOTŘEBIČE NELZE V PRŮBĚHU PŘEPRAVY POUŽÍT JAKO RUKOJEŤ.
 4. TENTO SPOTŘEBIČ JE TĚŽKÝ. PŘEPRAVUJTE HO OPATRNĚ.
- NEZAVÍREJTE DVÍŘKA S NADMĚRNOU SILOU. POKUD ZAZNAMENÁTE KOMPLIKOVANÉ ZAVÍRÁNÍ DVÍŘEK, ZKONTROLUJTE, ZDA JSOU ODĚVY SPRÁVNĚ VLOŽENY NEBO SPRÁVNĚ ROZLOŽENY.
- JE ZAKÁZÁNO PRÁT KOBERCE.

PROVOZ SPOTŘEBIČE

- PŘED PRVNÍM PRANÍM PRÁDLA JE TŘEBA POUŽÍT SPOTŘEBIČ BEZ VLOŽENÉHO PRÁDLA V CELÉM JEDNOM PROGRAMU.
- JE ZAKÁZÁNO POUŽÍVAT HOŘLAVÁ A VÝBUŠNÁ NEBO TOXICKÁ ROZPOUŠTĚDLA. JAKO ROZPOUŠTĚDLA NEPOUŽÍVEJTE ANI BENZÍN A ALKOHOL ATD.
ZVOLTE JEN TY ČISTICÍ PROSTŘEDKY, KTERÉ JSOU VHODNÉ PRO PRANÍ V PRAČCE, PŘEDEVŠÍM VHODNÉ PRO BUBNOVÉ PRANÍ.
- ZKONTROLUJTE, ZDA JSOU VŠECHNY KAPSY NA PRÁDLE PRÁZDNÉ. OSTRÉ A TVRDÉ PŘEDMĚTY, JAKO JSOU MINCE, BROŽE, HŘEBÍKY, ŠROUBY NEBO KAMENY ATD., BY MOHLY ZPŮSOBIT VÁŽNÉ POŠKOZENÍ PRAČKY.
- PŘED OTEVŘENÍM DVÍŘEK ZKONTROLUJTE, ZDA BYLA VYPUŠTĚNA VODA UVNITŘ BUBNU. V PŘÍPADĚ, ŽE JE MOŽNÉ VIDĚT JAKOUKOLIV VODU, NEOTVÍREJTE DVÍŘKA.
- KDYŽ SPOTŘEBIČ VYPOUŠTÍ HORKOU VODU, DÁVEJTE POZOR, ABY NEDOŠLO K POPÁLENÍ.
- V PRŮBĚHU PRANÍ NIKDY NEDOPLŇUJTE VODU MANUÁLNĚ.
- PO DOKONČENÍ PROGRAMU, POČKEJTE DVĚ MINUTY, NEŽ OTEVŘETE DVÍŘKA SPOTŘEBIČE.

OBALY/STARÝ SPOTŘEBIČ



TOTO OZNAČENÍ ZNAMENÁ, ŽE TENTO SPOTŘEBIČ NESMÍ BÝT LIKVIDOVÁN SPOLU S OSTATNÍM KOMUNÁLNÍM ODPADEM V CELÉ EU. ABYSTE PŘEDEŠLI MOŽNÝM ŠKODÁM NA ŽIVOTNÍM PROSTŘEDÍ NEBO LIDSKÉM ZDRAVÍ V DŮSLEDKU NEKONTROLOVANÉ LIKVIDACE ODPADU, ZODPOVĚDNĚ HO RECYKLUJTE, ABYSTE PODPOŘILI UDRŽITELNÉ OPĚTOVNÉ VYUŽITÍ MATERIÁLOVÝCH ZDROJŮ. NA VRÁCENÍ POUŽITÉHO ZAŘÍZENÍ POUŽIJTE SYSTÉMY SBĚRU, NEBO SE OBRAŤTE NA PRODEJCE, OD KTERÉHO JSTE SI SPOTŘEBIČ ZAKOUPILI. VÝROBCE MŮŽE ODEVZDAT TENTO VÝROBEK NA EKOLOGICKOU RECYKLACI.

PŘED POUŽITÍM PRAČKY

Odstranění obalu a kontrola spotřebiče

- Po vybalení se ujistěte, zda pračka není poškozená. Pokud máte pochybnosti, nepoužívejte pračku. Kontaktujte servisní středisko nebo místního prodejce.
- Zkontrolujte, zda je k dispozici veškeré příslušenství a dodávané díly.
- Obalové materiály (plastové sáčky, polystyrenové díly apod.) uchovávejte mimo dosah dětí, protože představují potenciální nebezpečí.

Odstranění přepravních šroubů

- Pračka je vybavena přepravními šrouby, aby se zabránilo případnému poškození vnitřního prostoru spotřebiče během jeho přepravy. Před použitím spotřebiče je nezbytné odstranit přepravní šrouby.
- Po jejich odstranění zakryjte otvory 4 dodávanými plastovými uzávěry.

Instalace pračky

- Přemístěte spotřebič, aniž byste jej zvedali za pracovní desku.
- Spotřebič nainstalujte na pevnou a rovnou podlahu, nejlépe do rohu místnosti.
- Ujistěte se, zda jsou všechny čtyři nožičky stabilní a spočívají na podlaze a poté zkontrolujte, zda je pračka dokonale vodorovná (použijte vodováhu).

Přívod vody

- Připojte přívodní hadici vody v souladu s předpisy místní vodárenské společnosti.
- Přívod vody – v závislosti na modelech:
- Jeden přívod - jen studená voda Dvojitý přívod - teplá a studená voda
- Vodní uzávěr: 3/4 závitová hadicová přípojka

Odtok vody

- Připojte odtokovou hadici k sifonu nebo ji zavěste přes okraj umyvadla pomocí dodaného držáku ve tvaru písmene „U“.
- Pokud je pračka připojena k integrovanému odtokovému systému, ujistěte se, zda je tento systém vybaven odvzdušňovačem, aby se zabránilo současnému naplnění a vypuštění vody (sifonový efekt).
- Pevně upevněte odtokovou hadici, abyste zabránili opáření během vypouštění vody ze spotřebiče.

Elektrické připojení

- Elektrická připojení musí být provedeno kvalifikovaným technikem v souladu s pokyny výrobce a současnými standardními bezpečnostními předpisy.
- Údaje týkající se napětí, spotřeby elektrické energie a požadavků na ochranu, jsou uvedeny na vnitřní straně dvířek.
- Spotřebič musí být připojen k elektrické síti pomocí zásuvky s uzemněním, v souladu s platnými předpisy. Pračka musí být podle zákona uzemněna. Výrobce odmítá jakoukoli odpovědnost za škody na majetku nebo poranění osob či zvířat, v důsledku nedodržení výše uvedených pokynů.
- Nepoužívejte prodlužovací kabely nebo vícenásobné zásuvky. Ujistěte se, zda je kapacita zásuvky dostatečná, aby dokázala pohánět váš spotřebič v průběhu zahřívání.
- Před jakoukoli údržbou pračky, ji odpojte od elektrické sítě.
- Po provedení instalace, zpřístupněte zástrčku napájení, nebo odpojení od elektrické sítě musí být za všech okolností zajištěno dvoupólovým spínačem.
- Nepoužívejte tuto pračku tehdy, došlo-li k jejímu poškození v průběhu přepravy. Kontaktujte servisní středisko.
- Výměnu napájecího kabelu může provést výhradně servisní středisko.
- Tento spotřebič musí být používán pouze v domácnosti, pro předepsané účely.

Používejte pouze elektrickou zásuvku s uzemněním.

- Nepoužívejte prodlužovací kabely nebo vícenásobné zásuvky.
- Elektrické napájení musí být dostatečné pro jmenovitý proud spotřebiče 10 A.
- Elektrická připojení musí být provedena v souladu s místními předpisy.
- Elektrický napájecí kabel musí vyměňovat výhradně licencovaný elektrikář.



Průvodce instalací



PŘI NESPRÁVNÉ INSTALACI MŮŽE DOJÍT K HLUKU, NADMĚRNÝM VIBRACÍM A ÚNIKU VODY.

NIKDY NEPŘENÁŠEJTE SPOTŘEBIČ JEHO ZVEDNUTÍM ZA PRACOVNÍ PLOCHU.

- Před použitím si přečtete tuto část „PRŮVODCE INSTALACÍ“.
- Uschovejte si tuto část „PRŮVODCE INSTALACÍ“ pro budoucí použití.
- Přečtete si obecná doporučení o likvidaci obalů v NÁVODU K OBSLUZE.

Přeprava/Manipulace

Při přepravě nikdy nezvedejte spotřebič za pracovní desku.

1. Vytáhněte síťovou zástrčku.
2. Uzavřete vodovodní uzávěr.
3. Odpojte přívodní a odtokovou hadici.
4. Odstraňte veškerou vodu z hadic a ze spotřebiče (viz část „Vyjmutí filtru“, „Vypuštění zbytkové vody“).
5. Namontujte přepravní šrouby (povinné)
6. Spotřebič váží více než 55 kg, k jeho přesunu jsou zapotřebí dvě osoby.

Dodávané díly

- Balení s drobnostmi



Návod k obsluze, průvodce instalací, záruční list (v závislosti na modelu)

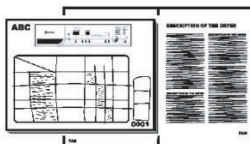

4 plastové kryty

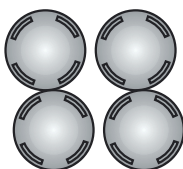

- Přívodní hadice (uvnitř spotřebiče nebo již nainstalovaná)
Přívodní hadice studené vody
Přívodní hadice teplé vody (je-li k dispozici, v závislosti na modelu)



- Držák ve tvaru písmene „U“ (uvnitř spotřebiče nebo již nainstalovaný)



PŘED POUŽITÍM PRAČKY ODMONTUJTE PŘEPRAVNÍ ŠROUBY!

Důležité: Pokud nevyjmete přepravní šrouby, může dojít k poškození spotřebiče.

1. Pomocí klíče odšroubujte všechny přepravní šrouby na cca 30 mm podle zobrazeného směru šipky (neodšroubujte je úplně).

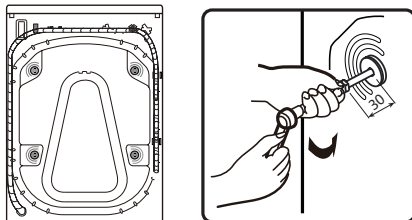

2. Zatlačte dva přepravní šrouby v horizontálním směru dovnitř a uvolněte přepravní šroub.

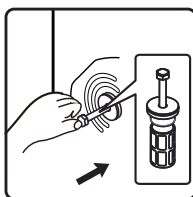

3. Vytáhněte přepravní šroub spolu s gumovou částí a plastovou částí.

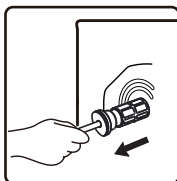

4. Pro zajištění bezpečnosti a snížení hluku byste měli nainstalovat kryt přepravního šroubu dodávaný se spotřebičem (viz příloha přiložená ke spotřebiči). Nakloňte a vložte přepravní šroub do otvoru a zatlačte jej podle znázorněného směru, dokud nezacvakne.

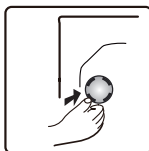

Důležité: Přepravní šrouby a klíč uschovejte pro budoucí přepravu spotřebiče a v takovém případě přepravní šrouby namontujte v opačném pořadí.

NASTAVENÍ NOŽIČEK

Spotřebič musí být nainstalován na pevné a rovné podlaze (v případě potřeby použijte vodováhu). Pokud se má spotřebič instalovat na dřevěnou podlahu, rozložte hmotnost jeho umístěním na překližku o rozměrech 60 x 60 cm a tloušťkou nejméně 3 cm a připevněte ji k podlaze. Pokud je podlaha nerovná, podle potřeby upravte 4 vyrovnávací nožičky; nevkládejte pod nožičky kousky dřeva atd.

5. Uvolněte pojistnou matici pomocí klíče ve směru hodinových ručiček (dle šipky).

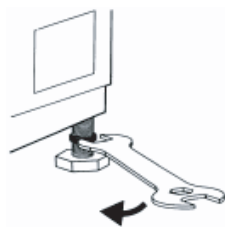

6. Spotřebič mírně nadzvedněte a otáčením upravte výšku nožičky.



7. **Důležité:** Dotáhněte pojistnou matici jejím otočením proti směru hodinových ručiček a směrem ke krytu spotřebiče.

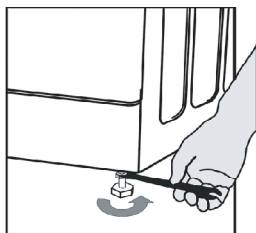

8. Našroubujte přívodní hadici rukou k vodovodnímu uzávěru a dotáhněte maticí.

Pozor:

- Na hadici nesmí být žádná zalomení!
- Spotřebič **nesmí** být připojen ke směšovací přípojce beztlakového ohřívače vody.
- Zkontrolujte vodotěsnost připojení úplným otevřením uzávěru vody.
Je-li hadice velmi krátká, vyměňte ji za hadici vhodné délky odolnou vůči tlaku (1000 kPa min.).
- Pravidelně kontrolujte přívodní hadici, zda není křehká a prasklá a v případě potřeby ji vyměňte.
- Pračku lze připojit bez zpětného ventilu.

PŘIPOJENÍ ODTOKOVÉ HADICE

9. **V případě, že je odtoková hadice nainstalována podle obrázku:**

Odpojte ji jen z pravé spony (dle šipky)

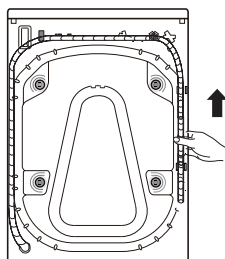

10. Připojte odtokovou hadici k sifonu nebo ji zahněte přes okraj umyvadla pomocí držáku ve tvaru „U“. Na konec vypouštěcí hadice namontujte držák ve tvaru „U“ D, pokud ještě není nainstalován.

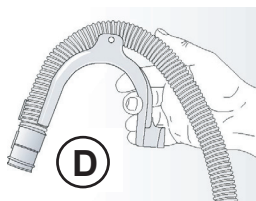

Poznámky:

- Ujistěte se, zda odtoková hadice není zalomená.
- Hadici zajistěte tak, aby nemohla spadnout. Po fázi praní vypouští pračka horkou vodu.
- Malá umyvadla nejsou vhodná.
- Na prodloužení použijte hadici stejného typu a spoje zajistěte sponami.
- Maximální celková délka odtokové hadice: 2,50 m.

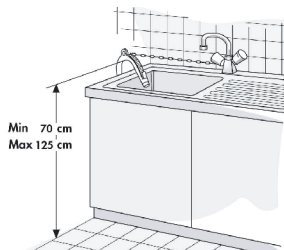

POPIS PRAČKY

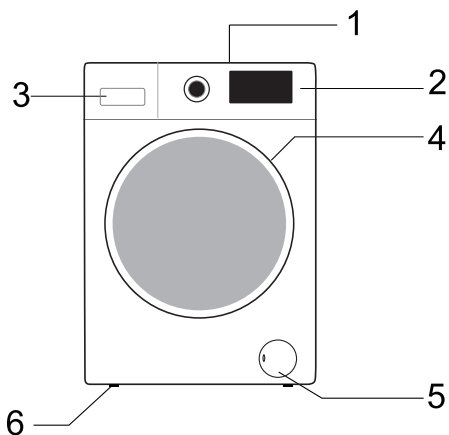

- 1 Pracovní plocha
- 2 Ovládací panel
- 3 Dávkovač pracího prostředku
- 4 Dvířka
- 5 Podstavec zakrývající čerpadlo
- 6 Nastavitelné nožičky

Rozmístění a vzhled ovládacího panelu závisí na konkrétním modelu.

PŘED PRVNÍM PRANÍM

Pro odstranění jakýchkoli zbytků vody použité v průběhu testování provedeného výrobcem vám doporučujeme, abyste uskutečnili krátký prací cyklus bez prádla.

- 1 Otevřete vodovodní uzávěr.
- 2 Zavřete dvířka spotřebiče.
- 3 Nalijte malé množství pracího prostředku (přibližně 30 ml) do přihrádky pro hlavní praní  v dávkovači pracího prostředku.
- 4 Zvolte a spusťte krátký program (viz samostatný rychlý referenční návod).

■ Příprava praní

1. Roztřídte prádlo podle ...
 - Typu tkaniny/symbolů pro údržbu
Bavlna, smíšené tkaniny, tkaniny se snadnou údržbou/syntetické, vlna, položky pro ruční praní.
 - Barvy
Barevné a bílé prádlo perte odděleně. Odděleně perte nové barevné kusy prádla.
 - Naplnění
Položky různých velikostí perte ve stejném rozložení, za účelem zlepšení účinnosti praní a rozložení prádla v bubnu.
 - Citlivosti tkanin
Malé kousky prádla (např. nylonové punčochy, pásky atd.) a prádlo s háčky (např. podprsenky) perte v textilním sáčku nebo pouzdře se zipem. Vždy sejměte ze záclon kroužky nebo záclony s kroužky perte v bavlněném sáčku.
2. Vyprázdněte všechny kapsy.
Mince, zavírací špendlíky atd. mohou poškodit vaše prádlo, stejně jako buben a vaničku spotřebiče.
3. Uzávěry
Zavřete zipy a zapněte knoflíky nebo háčky; uvolněné pásky nebo stužky by měly být zavázány.
Odstraňování skvrn
Krev, mléko, vejce atp. jsou obecně odstraňovány automatickou enzymovou fází programu.
 - Chcete-li odstranit červené víno, kávu, čaj, trávu a skvrny z ovoce atp. přidejte odstraňovač skvrn do přihrádky pro hlavní praní  v dávkovači pracího prostředku.
 - Pokud je to nutné, na velmi znečištěné plochy skvrn použijte odstraňovač skvrn přímo.

Barvení

- Používejte jen ta barviva, která jsou vhodná pro pračky.
- Řiďte se pokyny výrobce.
- Plastové a gumové části pračky mohou být obarveny barvivy.

Vložení prádla do pračky

- 1 Otevřete dvířka spotřebiče.
- 2 Vložte do bubnu pračky volně jednu položku za druhou, aniž byste pračku přeplnili. Dodržujte množství náplně, které je uvedeno v rychlém referenčním návodu.
Poznámka: Přeplnění pračky bude mít za následek nedostatečné výsledky praní a zmačkání prádla.
- 3 Zavřete dvířka spotřebiče.

■ Prací prostředky a přísady

Ve zředu plněných pračkách vždy používejte vysoce účinný prací prostředek s nízkou tvorbou pěny.

Volba pracího prostředku závisí na:

- typu tkaniny (bavlna, tkaniny se snadnou údržbou/syntetické tkaniny, jemné tkaniny, vlna).
Poznámka: na praní vlny použijte jen specifické prací prostředky
- barvě
- teplotě praní
- stupni a typu znečištění

Poznámky:

Jakékoli bělavé zbytky na tmavých tkaninách jsou způsobeny nerozpustnými sloučeninami používanými v moderních práškových pracích prostředcích bez fosfátů. Pokud se něco takového vyskytne, vytřete nebo vykartáčujte tkaninu, nebo použijte tekuté prací prostředky. Používejte pouze ty prací prostředky a přísady, které jsou speciálně určeny pro domácí automatické pračky. Při používání prostředku na odstraňování vodního kamene, barviv nebo bělidel na předpírku se ujistěte, zda jsou tyto prostředky vhodné pro použití v domácích automatických pračkách. Odstraňovače vodního kamene by mohly obsahovat prvky, které by mohly poškodit vaši pračku. Nepoužívejte žádné rozpouštědla (např. terpentýn, benzín). Neperte v pračce tkaniny, které byly ošetřeny rozpouštědly nebo hořlavými kapalinami.

Dávkování

Postupujte dle doporučení pro dávkování, uvedenými na obalu pracího prostředku.

Záviset to bude na:

- stupni a typu znečištění
- množství praní
postupujte podle pokynů výrobce pracího prostředku pro plné naplnění; poloviční náplň: 3/4 množství použitého pro úplné naplnění; minimální naplnění (přibližně 1 kg): 1/2 množství použitého pro úplné naplnění;
- tvrdosti vody ve vaší oblasti (informace žádejte od vaší vodárenské společnosti).
Měkká voda vyžaduje méně pracího prostředku, než je tomu v případě tvrdé vody.

Poznámky:

Velmi mnoho pracího prostředku může vést k nadměrné tvorbě pěny, což snižuje účinnost praní. Pokud pračka zjistí velmi mnoho pěny, může zablokovat odstředování. Nedostatečné množství pracího prostředku může mít za následek zašednutí prádla a také tvorbu vápenatého povlaku v topném systému, bubnu a hadicích.

Kam umístit prací prostředek a přísady

Dávkovač pracího prostředku má tři přihrádky (obr. „A“)



Přihrádka pro předpírku

- Prací prostředek pro předpírku

Prací prostředek pro předpírku

- Prací prostředek pro hlavní praní
- Odstraňovač skvrn
- Změkčovač vody (třída tvrdosti vody 4)

Přihrádka pro aviváž

- Aviváž
 - Tekutý škrob
- Přísady nalijte jen po značku "Max".

Poznámky:

- Mějte prací prostředky a přísady uložené na bezpečném, suchém místě, mimo dosah dětí.
- Tekuté prací prostředky mohou být použity u programů s předpírkou. Nicméně, v tomto případě, musí být pro hlavní praní použit práškový prací prostředek.
- Nepoužívejte tekuté prací prostředky při aktivaci funkce „Odložený konec“ (je-li k dispozici ve vaší pračce).
- Aby nedošlo k problémům s rozdělováním při používání vysoce koncentrovaných práškových a tekutých pracích prostředků, použijte speciální kuličku nebo sáček s pracím prostředkem, který je dodáván s pracím prostředkem, a umístěte jej přímo do bubnu.
- Při používání prostředků na odstraňování vodního kamene, bělidel nebo barviv se ujistěte, zda jsou tyto prostředky vhodné pro pračky. Prostředky na odstraňování vodního kamene by mohly obsahovat prvky, které mohou poškodit části vaší pračky.
- V pračce nepoužívejte žádná rozpouštědla (např. terpentýn, benzin).

PROGRAMY

Tato pračka je vybavena automatickými funkcemi ochrany bezpečnosti, které detekují a diagnostikují v časném stádiu a přiměřeně reagují.

■ Ovládací panel (PLDSI 126 C Steam, PLDSI 147 C Steam)

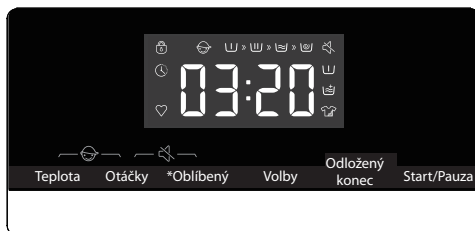
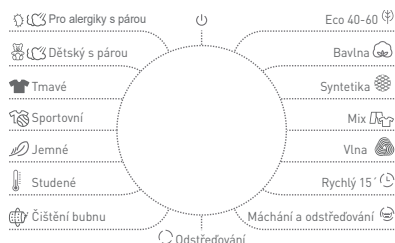







* Podržet 3 sek. k uložení programu

Tabulka programů

| Program | Štítek o údržbě | Material/Úroveň znečištění Teplota praní zvolená podle pokynů na štítku o údržbě. |
|---|-----------------|---|
| Bavlna --, 20°C, 30°C, 40°C, 60°C, 90°C | | Velmi a mírně znečištěná bavlna nebo len. Pro velmi znečištěné prádlo, zvolte funkci „Předpírka“. |
| Syntetika -20°C, 30°C, 40°C, 60°C | | Středně znečištěná syntetická, bavlněná tkanina. |
| Pro alergiky s párou (2) 40°C, 60°C | | Je vhodný pro tkaniny odolné vůči vysokým teplotám a méně blednoucí, přičemž odstraňuje alergeny, jako jsou pyly, roztoci a paraziti prostřednictvím páry s vysokou teplotou. |
| Eco 40-60 (1) | — | Normálně znečištěné bavlněné prádlo. |
| Vlna --, 20°C, 30°C, 40°C | | Vlna, kterou lze prát v pračce. (Prohlédněte si štítek o údržbě, který je na prádle). |
| Dětský s párou (2) 40°C, 60°C, 90°C | | Je vhodný pro dětské oblečení a spodní prádlo atd., které sterilizuje a dezinfikuje prostřednictvím páry s vysokou teplotou. |
| Tmavé --, 20°C, 30°C, 40°C, 60°C | — | Tmavé textilie vyrobené z bavlny a tmavé textilie se snadnou údržbou. |
| Rychlý 15' --, 20°C, 30°C, 40°C | | Bavlněné, smíšené tkaniny. Krátce používané nebo nově koupené prádlo. |
| Mix --, 20°C, 30°C, 40°C | | Směšaná náplň mírně znečištěných bavlněných a syntetických tkanin. |
| Sportovní --, 20°C, 30°C, 40°C | | Sportovní oděvy a oblečení pro volný čas vyrobené z tkanin z mikrovlákná. |
| Jemné --, 20°C, 30°C, 40°C | | Výrobky, které lze prát v pračce, plněné syntetickými vlákny, jako jsou polštáře, prošívané přikrývky a přikrývky na postel; vhodné i pro předměty plněné dole. |
| 20°C | — | Tento program je vhodný pro bavlněné oblečení s lehkými skvrnami, úspora energie. |

| | | |
|------------------------|---|--|
| Čištění bubnu 90°C | — | Program pro odstraňování nečistot a bakteriálních zbytků, které se mohou rozmnožit v pračce po určité době používání, zejména při pravidelném praní při nízké teplotě. |
| Máchání a odstředování | — | Tento program je počátečně nastaven na dvě máchání a jedno odstředování. |
| Odstředování | — | Manuálně zvolte délku a rychlost odstředování. |

| Program | Max. náplň prádla kg PLDSI 126 / PLDSI 147 | Zásobník pracího prostředku | | |
|---|--|--|---|---|
| | | Předpírka  | Hlavní praní  | Aviváž  |
| Bavlna --, 20°C, 30°C, 40°C, 60°C, 90°C | 6/7 | * | Ano | * |
| Syntetika -20°C, 30°C, 40°C, 60°C | 6/7 | * | Ano | * |
| Pro alergiky s párou (2) 40°C, 60°C | 2 | * | Ano | * |
| Eco 40-60 (1) | 6/7 | — | Ano | — |
| Vlna --, 20°C, 30°C, 40°C | 2 | — | Ano | * |
| Dětský s párou (2) 40°C, 60°C, 90°C | 2 | * | Ano | * |
| Tmavé --, 20°C, 30°C, 40°C, 60°C | 3/3,5 | * | Ano | * |
| Rychlý 15' --, 20°C, 30°C, 40°C | 1 | — | Ano | * |
| Mix --, 20°C, 30°C, 40°C | 3/3,5 | * | Ano | * |
| Sportovní --, 20°C, 30°C, 40°C | 2 | * | Ano | * |
| Jemné --, 20°C, 30°C, 40°C | 2 | — | Ano | * |
| 20°C | 6/7 | * | Ano | * |
| Čištění bubnu 90°C | — | — | Ano | — |
| Máchání a odstředování | 6/7 | — | — | * |
| Odstředování | 6/7 | — | — | — |

| Program | Funkce pracího programu | | | | | | | Max. rychlost otáček odstř. ot/min |
|---|--|---|---|------------------------|--|--------------|----------|------------------------------------|
| | Odložený konec  | Předpírka  | Extra máchání  | Počáteč. počet máchání | Intenzivní praní  | Odstředování | Teplota. | |
| Bavlna --, 20°C, 30°C, 40°C, 60°C, 90°C | * | * | * | 3 | * | * | * | 1400 |
| Syntetika --, 20°C, 30°C, 40°C, 60°C | * | * | * | 3 | * | * | * | 1400 |
| Pro alergiky s párou (2) 40°C, 60°C | * | * | * | 4 | * | * | * | 1400 |
| Eco 40-60 (1) | * | — | — | 1 | — | * | — | 1400 |
| Vlna --, 20°C, 30°C, 40°C | * | — | * | 2 | — | * | * | 600 |
| Dětský s párou (2) 40°C, 60°C, 90°C | * | * | * | 3 | * | * | * | 1400 |
| Tmavé --, 20°C, 30°C, 40°C, 60°C | * | * | * | 2 | * | * | * | 1000 |
| Rychlý 15' --, 20°C, 30°C, 40°C | * | — | * | 1 | — | * | * | 800 |
| Mix --, 20°C, 30°C, 40°C | * | * | * | 2 | * | * | * | 1400 |
| Sportovní --, 20°C, 30°C, 40°C | * | * | * | 2 | * | * | * | 1000 |
| Jemné --, 20°C, 30°C, 40°C | * | — | * | 2 | — | * | * | 600 |
| 20°C | * | * | * | 2 | * | * | — | 1400 |
| Čištění bubnu 90°C | * | — | — | 1 | — | — | — | 800 |
| Máchání a odstředování | * | — | * | 2 | — | * | — | 1400 |
| Odstředování | * | — | — | 0 | — | * | — | 1400 |

*: Volitelné funkce

Ano: Potřeba pracího prostředku

—: Nelze zvolit

--: Teplota neohřáté vody

(1) Testovací programy výkonu praní jsou: Eco 40-60.

(2) Allergy steam – oba programy praní Pro alergiky s párou a Dětský s párou jsou vhodné pro sterilizaci stálobarevného oblečení.

Když uvidíte na skle dvířek vodní mlhu, nepokládejte ruku na sklo dvířek ani neotevírejte dávkovač, abyste předešli popálení.

Přidejte prací prostředek, zavřete dvířka a nastavte program

Do bubnu vložte prádlo, které chcete vyprat a zavřete dvířka. Přidejte prací prostředek do příslušných přihrádek pro daný typ programu, který se chystáte zvolit, prací prostředek přidejte podle popisu v části „Prací prostředky a přísady“ v „Návodu k obsluze“.

1. Zapněte napájení spotřebiče.
2. Otočte tlačítko volby programu odstředování na požadovaný program, musí přejít přes „Vyp.“, pokud počáteční poloha ukazatele není při spuštění „Vyp.“.
3. Stisknutím tlačítka „Teplota“ a „Odstředování“ zvolte teplotu praní a rychlost odstředování.
4. Stisknutím tlačítka „Volby“ zvolte doplňkové funkce.
5. Po spuštění programu se v postupném pořadí na displeji zobrazí délka programu (hodiny: minuty) a další možnosti funkcí.

Volba doplňkové funkce

V pohotovostním režimu, stiskněte tlačítko „Volby“ pro volbu doplňkové funkce pro aktuální program. Každým stisknutím zvolíte jen jednu funkci a začne blikat příslušná ikona. Po spuštění již nelze program změnit.

Předpírka

Zvolte funkci na předpírku tak, abyste zlepšili účinek praní a lépe odstranili skvrny. Tato funkce je vhodná pro velmi znečištěné oblečení.

Před použitím, lze do přihrádky přidat prací prostředek/prací prášek a do přihrádky pro hlavní praní se musí přidat prací prášek.

Dodatečné máchání

Po nastavení funkce dodatečného máchání program spustí proces máchání ještě jednou před spuštěním aviváže a podle toho se zvýší celkový čas činnosti programu.

Intenzivní praní

Funkci lze zvolit pro prodloužení času praní, posílení účinku praní a lepší odstranění skvrn.

Ikona uzávěru přívodu vody

Pokud není otevřen uzávěr nebo je nízký tlak vody, na displeji se zobrazí upozornění „F01“ jako výzva.

Ikona odtokového čerpadla

Pokud je trubka stlačená, odtok nebude plynulý. V případě úplné nefunkčnosti odtoku na delší dobu, se na displeji se zobrazí upozornění „F03“ jako výzva.

Ikona zámku dvířek

Po spuštění programu se rozsvítí ikona zámku dvířek a dvířka spotřebiče budou uzamčena. Po dokončení programu se zámek dvířek automaticky odemkne.

V průběhu pozastavení, může-li být stav otevření dvířek splněn do poloviny, se zámek dvířek odemkne a jeho indikátor zhasne.

Když indikátor zámku dvířek bliká, dvířka se nesmí otevírat násilně, aby nedošlo k poranění osob.

Funkce Odložený konec

Funkce Odložený konec umožňuje spustit spotřebič, když to vyhovuje spotřebiteli, například v průběhu noci, kdy je levnější elektrická energie.

- Toto tlačítko je platné pouze v pohotovostním režimu, pokud chcete zvolit čas odloženého ukončení.
- Po volbě funkce „Odložený konec“ se čas zvýší o 1 hodinu po každém stisknutí tlačítka „Odložený konec“. Pokud programový čas nevyhovuje integrálnímu násobku 1 hodiny, před odloženým ukončením se dokončí prvním stisknutím tlačítka a pak se čas zvýší o 1 hodinu při každém stisknutí tlačítka „Odložený konec“. Pokud je zvolen „Odložený konec“, před spuštěním programu lze zrušit aktuální odložený konec stisknutím tlačítka, abyste zvolili jiné programy.
- Čas odloženého ukončení musí být delší než délka programu praní, protože doba odloženého ukončení je doba, kdy program skončí. Například: pokud je zvolen čas programu 02:28, musí být zvolený čas odloženého ukončení mezi 03:00 a 24:00.
- Po dokončení procesu odloženého ukončení se rozsvítí ikona „Odložený konec“. Po dokončení procesu odloženého ukončení ikona „Odložený konec“ zhasne, zatímco se rozsvítí ikona „Zbývající čas“.

Oblíbené

Po volbě programu a nastavení každého parametru a spuštění, podržte na 3 sekundy stisknuté „Oblíbený“, čímž uložíte zvolený program, teplotu, rychlost odstředování a další související nastavení do paměti a poté se rozsvítí indikátor symbolu oblíbených. Pokud se nerozsvítí indikátor oblíbených, krátce stiskněte tlačítko „Oblíbený“, potom se program přepne na naposledy uložený program; a mezitím se automaticky změní teplota, rychlost otáček odstředování a ostatní parametry na naposledy uložené parametry. Pokud v tomto momentě přepnete program, nebo stisknete jiná tlačítka, na displeji se zobrazí nový program a parametry a indikátor symbolu oblíbených zhasne.

Pokud jej uživatel použije poprvé a pokud nikdy nepodržel stisknuté tlačítko „Oblíbený“ pro shromažďování programů, může krátce stisknout tlačítko „Oblíbený“ a poté se jako počáteční nastavení shromáždí program praní bavlny a jeho počáteční nastavení.

Funkce ztlumení zvuku

Pokud je spotřebič ve stavu podržení, pozastavení nebo provozu, stiskněte na 2 sekundy tlačítka „Odstředování+Oblíbený“ a na displeji se zobrazí ikona funkce ztlumení zvuku. Všechny akustické signalizace se vypnou s výjimkou alarmů.

Když je spotřebič v režimu ztlumení zvuku, na 2 sekundy stiskněte tlačítka „Odstředování+Oblíbený“ dokud nezhasne ikona ztlumení zvuku. Aktivují se všechny akustické signalizace.

Automatické vážení

Po zapnutí pračky se na displeji zobrazí „----“, což představuje automatické vážení prádla. Podle hmotnosti oblečení se automaticky nastaví délka trvání programu (hodiny: minuty).

Dětská pojistka

Pro zvýšení bezpečnosti dětí je spotřebič vybaven funkcí dětské pojistky.

Po spuštění programu stiskněte na 2 sekundy tlačítka **“Teplota+Odstředování”**. Rozsvítí se ikona dětské pojistky a dětská pojistka bude aktivní. Opakováním stejného postupu dětskou pojistku vypnete.

- Po nastavení dětské pojistky budou všechna funkční tlačítka neaktivní.
- Pokud vypnete spotřebič otočením tlačítka volby programu na **„Vyp.“**, dětská pojistka bude vypnuta.
- Po dokončení programu se dětská pojistka automaticky vypne.

Spuštění programu

Po volbě možnosti a daní pracího prostředku do dávkovače, otevřete vodovodní uzávěr a stiskněte tlačítka **“Start/Pause”**. Na displeji se zobrazí průběh aktuálního programu s ikonami zleva doprava. Zobrazí se také zbývající čas programu.

Zrušení programu nebo opětovná volba možnosti

1. Otáčením volby programu na **“Off”** po dobu 3 sekund vypnete spotřebič.
2. Zvolte nový program a možnosti.
3. Stisknutím tlačítka **“Start/Pause”** spustíte nový program bez přidání dalšího pracího prostředku.

Ukončení programu

Když jsou dvířka odemčena, pračka na konci programu zobrazí **„KONEC”**. Pokud je ovladač otočen do polohy **„Vyp.“**, napájení se přeruší. Pokud do 2 minut nestisknete žádné tlačítko ani ovladač, program se automaticky vypne.

Programové pokyny

1. Program Eco 40-60 je schopen vyprat běžně znečištěné bavlněné prádlo, které je deklarováno jako vhodné pro praní při teplotě přibližně 40 °C až 60 °C, spolu ve stejném cyklu, přičemž tento program se používá k posouzení souladu s legislativou EU o ekodesignu.
2. Spotřeba energie v režimu vypnutí je 0,49 W.
3. Nejúčinnější programy z hlediska spotřeby energie jsou obecně programy, které fungují při nižších teplotách a delším trvání.
4. Naplnění pračky pro domácnost na kapacitu, kterou udává výrobce pro příslušné programy, přispěje k úspoře energie a vody.
5. Správné používání pracího prostředku, aviváže a jiných přísad. Neaplikujte nadměrné množství pracího prostředku. Může to nepříznivě ovlivnit výsledky praní.
6. Pravidelné čištění včetně optimální frekvence a prevence a postupu při odstranění vodního kamene.
7. Hlučnost a zbytková vlhkost jsou ovlivněny rychlostí odstředování: čím vyšší je rychlost odstředování ve fázi odstředování, tím vyšší je hlučnost a tím nižší je zbytková vlhkost.
8. Informace o produktu a QR kód jsou uvedeny na energetickém štítku, informace o registraci produktu lze získat naskenováním QR kódu.
9. Informace o standardních programech.

| Program | Zvolená teplota (C) | Jmenovitá kapacita (kg) | Maximální teplota v bubne (C) | Trvání programu (h: min) | Spotřeba energie kWh/ cyklus | Spotřeba vody litre/ cyklus | Zbývající vlhkost (%) | Maximálně dosažené otáčky ot./min | |
|------------------------------------|---------------------|-------------------------|-------------------------------|--------------------------|------------------------------|-----------------------------|-----------------------|-----------------------------------|------|
| Eco 40-60 úplné naplnění | 6 kg 7 kg | — 7 | 44 46 | 3:18 3:28 | 0.840 0.970 | 43.0 55.0 | 52.00 51.00 | 1200 | |
| Eco 40-60 poloviční naplnění | 6 kg 7 kg | — 3.5 | 34 34 | 2:36 2:40 | 0.450 0.450 | 37.0 40.0 | 53.00 53.00 | 1200 | |
| Eco 40-60 1/4 naplnění | 6 kg 7 kg | — 2 | 26 27 | 2:36 2:40 | 0.170 0.180 | 28.0 26.0 | 52.00 53.00 | 1200 | |
| 20°C | 6 kg 7 kg | 20 20 | 19 20 | 1:50 1:50 | 0.135 0.140 | 73.0 75.0 | 56.00 56.00 | 1200 | |
| Bavlna | 6 kg 7 kg | 60 60 | 6 7 | 51 51 | 3:49 3:49 | 0.980 1.000 | 73.0 73.0 | 56.00 56.00 | 1200 |
| Mix | 6 kg 7 kg | 40 40 | 3 3 | 37 37 | 1:58 1:58 | 0.460 0.500 | 48.0 50.0 | 45.00 45.00 | 1200 |
| Rychlý 15' | 6 kg 7 kg | 40 40 | 1 1 | 37 37 | 0:30 0:30 | 0.270 0.280 | 15.0 15.0 | 65.00 65.00 | 800 |

Hodnoty uvedené pro jiné programy než program Eco 40-60 jsou pouze orientační.

PÉČE A ÚDRŽBA

Vnější povrch spotřebiče a ovládací panel

- Lze jej umýt měkkým, vlhkým hadříkem.
- Můžete použít i trochu neutrálního čisticího prostředku (neabrazivního).
- Osušte měkkou utěrkou.

Těsnění dvířek

- V případě potřeby vyčistěte vlhkým hadříkem.
- Pravidelně kontrolujte stav těsnění dvířek.

Dávkovač pracího prostředku

1. Stiskněte uvolňovací páčku v přihrádce pro hlavní praní směrem dolů a vyjměte zásuvku dávkovače (obr. „A“).
2. Odstraňte uzávěr sifonu z přihrádky na aviváž (obr. „B“).
3. Všechny části umyjte pod tekoucí vodou.
4. Nasadte sifon zpět do zásuvky dávkovače na prací prostředek a zasuňte zásuvku zpět do jejího krytu.

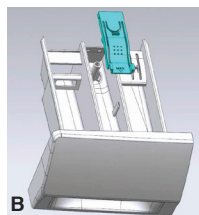
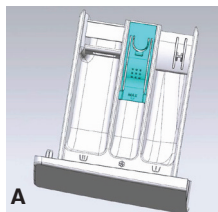

Filtr

Doporučujeme vám, abyste filtr pravidelně kontrolovali a čistili, alespoň dvakrát až třikrát ročně.

Především:

- Pokud spotřebič nevypouští vodu správně nebo pokud neprovádí cykly odstředování.
- Je-li čerpadlo zablokováno cizím tělesem (například knoflíky, mincemi nebo zavíracími špendlíky).

DŮLEŽITÉ: Před vypuštěním spotřebiče se ujistěte, zda voda vychladla.

1. Zastavte spotřebič a odpojte jej od elektrické sítě.
2. Do malého otvoru spodní přihrádky vložte nástroj pro demontáž, jako je například plochý šroubovák, zatlačte spodní přihrádku velkou silou dolů a otevřete ji.
3. Pod kryt filtru umístěte plochou nádobu a poté spotřebič vypusťte pomocí nouzového vypouštěcího potrubí (viz [Vypuštění zbytkové vody], kde naleznete specifické způsoby provozu). Potom uvolněte filtr proti směru hodinových ručiček a úplně jej odšroubujte a vyjměte.
4. Vyčistěte filtr a komoru filtru.
5. Zkontrolujte, zda se rotor čerpadla pohybuje volně.
6. Znovu vložte filtr a zašroubujte jej ve směru hodinových ručiček až na doraz.
7. Znovu nainstalujte spodní kryt.

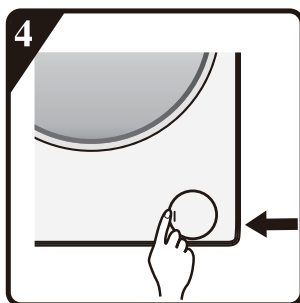
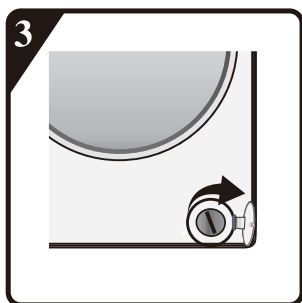
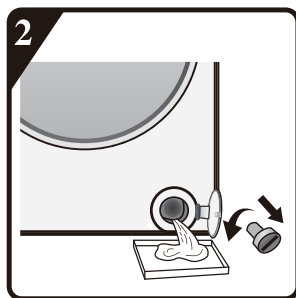
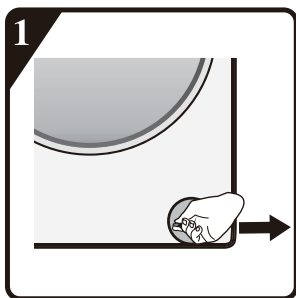

Hadice na přívod vody

Pravidelně kontrolujte přívodní hadici, zda není stlačená nebo prasklá a pokud je to nutné, vyměňte ji za novou hadici stejného typu (k dispozici je v poprodejním servisu nebo u specializovaného prodejce).

Síťový filtr pro připojení vody

Pravidelně kontrolujte a čistěte.

Pro pračky s přívodní hadicí, jak je znázorněno na obrázcích „D“.



1. Zavřete uzávěr a uvolněte přívodní hadici na uzávěru.
2. Vyčistěte vnitřní síťový filtr a našroubujte přívodní hadici vody zpět na uzávěr.
3. Nyní odšroubujte přívodní hadici na zadní straně pračky.
4. Univerzálními kleštěmi stáhněte síťový filtr z připojení pračky a vyčistěte jej.
5. Namontujte zpět síťový filtr a opět našroubujte přívodní hadici.
6. Otevřete vodovodní uzávěr a ujistěte se, zda jsou spoje zcela vodotěsné.

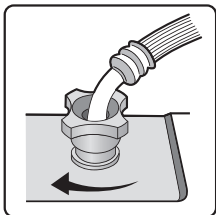
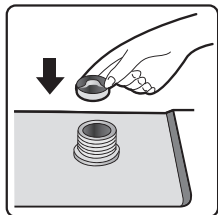
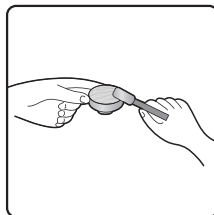
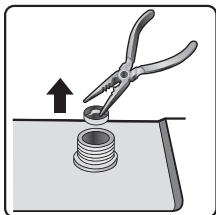
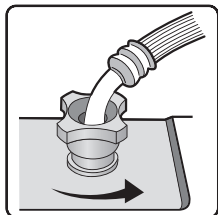

ŘEŠENÍ PROBLÉMŮ

V závislosti na modelu je vaše pračka vybavena různými automatickými bezpečnostními funkcemi. To umožňuje včas odhalit poruchy a bezpečnostní systém může následně přiměřeně reagovat. Tyto poruchy jsou často tak malé, že je lze odstranit během několika minut.

Pračka se nespustí, nesvítí žádné indikátory.

Zkontrolujte, zda:

- Je síťová zástrčka zasunuta do elektrické zásuvky
- Elektrická zásuvka funguje správně (k otestování použijte stolní lampu nebo podobný spotřebič).

Pračka se nespustí... a indikátor „Start/Pauza“ bliká.

Zkontrolujte, zda:

- Jsou dvířka správně zavřená (bezpečnost dětí);
- Bylo stisknuto tlačítko „Start/Pauza“;
- Se nerozsvítil indikátor „Zavřený vodovodní uzávěr“ Otevřete vodovodní uzávěr a stiskněte tlačítko „Start/Pauza“ button.

Spotřebič se v průběhu programu zastaví (liší se v závislosti na modelu)

Zkontrolujte, zda:

- Nebyla otevřená dvířka a neblíká indikátor „Start/Pauza“ Zavřete dvířka a znovu stiskněte tlačítko „Start/Pauza“.
- Zkontrolujte, zda uvnitř spotřebiče není příliš mnoho pěny, spotřebič spustí proces odstraňování pěny. Spotřebič se po určité době opět automaticky spustí.
- Nebyl aktivován bezpečnostní systém pračky (viz „**Tabulka s popisem poruch**“).

Zbytky pracího prostředku a přísad, které zůstaly v dávkovači na prací prostředky na konci praní.

Zkontrolujte, zda:

- Není krycí mřížka komory pro aviváž a separátor komory pro hlavní praní správně nainstalován v dávkovači pracího prostředku a všechny části jsou čisté (viz „Péče a údržba“);
- Je přiváděn dostatek vody. Síťové filtry přívodu vody mohou být zablokovány (viz část „Péče a údržba“);
- Poloha separátoru v komoře pro hlavní praní je přizpůsobena použití práškového nebo tekutého pracího prostředku (viz „Prací prostředek a přísady“).

Pračka v průběhu cyklu odstředování vibruje.

Zkontrolujte, zda:

- Je pračka ve vodorovné poloze a pevně stojí na všech čtyřech nožičkách;
- Byly odstraněny přepravní šrouby. Před použitím spotřebiče je nezbytné odstranit přepravní šrouby.

Výsledky konečného odstředování nejsou dostatečné.

Pračka má systém detekce a korekce nerovnováhy. Pokud jsou jednotlivé vložené kusy prádla těžké (například župany), může tento systém automaticky snížit rychlost odstředování nebo dokonce odstředování zcela přerušit, zaznamenaná-li velmi velkou nerovnováhu i po několika spuštění odstředování, aby tak chránil pračku.

- Pokud je prádlo na konci cyklu stále velmi mokré, vyjměte část prádla a zopakujte cyklus odstředování.
- Nadměrná tvorba pěny může bránit odstředování. Použijte správné množství pracího prostředku.
- Zkontrolujte, zda volič rychlosti odstředování není nastaven na „0“.

Pokud má vaše pračka zobrazení času: původně zobrazený čas programu se prodlouží/zkrátí o určitý čas:

Jedná se o normální schopnost pračky přizpůsobit se faktorům, které mohou mít vliv na dobu trvání pracího programu, např.:

- nadměrná tvorba pěny;
- nevyváženost náplně v důsledku těžkých kusů prádla;
- prodloužená doba ohřevu v důsledku snížené teploty přiváděné vody;

V důsledku těchto dopadů se doba zbývající do ukončení programu přepočítává a v případě potřeby aktualizuje. Kromě toho pračka v průběhu fáze plnění určí náplň a podle potřeby přizpůsobí zobrazenou počáteční dobu programu. Během takových období aktualizace se na displeji času zobrazí animace.

Seznam chybových kódů

| Zobrazení na displeji | Popis poruchy |
|-----------------------------------|---------------------------------|
| "F01" | Porucha přívodu vody |
| "F03" | Porucha odtoku vody |
| "F13" | Porucha uzamčení dvířek |
| "F14" | Porucha odemčení dvířek |
| "F24" | Přetečení nebo velmi mnoho pěny |
| jeden z chybových kódů, "F04-F98" | Porucha elektronického modulu |
| "Unb" | Alarm nevyváženosti |

Na displeji se zobrazí „F01“.

Spotřebič není napájen vodou nebo je v něm nedostatek vody.

Zkontrolujte, zda:

- Je vodovodní uzávěr zcela otevřený a má dostatečný tlak vody.
- Přívodní potrubí vody není zauzlováno.
- Filtrační síť přívodního potrubí vody není zablokována (viz část „Údržba a opravy“).
- Vodovodní potrubí není zamrzlé.

Po odstranění poruchy stiskněte tlačítko **“Start/Pause”**.

Pokud se porucha vyskytne znovu, kontaktujte servisní středisko (viz „Poprodejní servis“).

Na displeji se zobrazí „F03“.

Pračka není vyprázdněna. Pračka zastaví provádění programu. Vypněte spotřebič a odpojte napájení.

Zkontrolujte, zda:

- Odtokové potrubí není zauzlováno.
- Filtr ve vypouštěcím čerpadlu není zablokovaný (viz „Čištění filtru ve vypouštěcím čerpadlu“)

DŮLEŽITÉ: Před vypuštěním spotřebiče se ujistěte, zda voda vychladla.

- Vypouštěcí hadice není zamrzlá.

Znovu připojte spotřebič.

Zvolte a spusťte program „Odštěďování“ nebo stiskněte tlačítko „**Start/Pause**“ alespoň na 3 sekundy a restartujte požadovaný program.

Pokud se porucha vyskytne znovu, kontaktujte servisní středisko (viz „Poprodejní servis“).

Chybový kód

Když je program spuštěn, pračka se zastaví. Na displeji se zobrazí chybový kód „F13“, „F14“, „F24“, nebo jeden z chybových kódů „F04“ až „F98“ nebo „Unb“.

Pokud se zobrazí chybový kód „F13“

Zámek dvířek není v pořádku. Spusťte program na 20 sekund a odemkněte dvířka pračky (PTC), abyste zkontrolovali, zda jsou dvířka zavřená.

Znovu je otevřete nebo zavřete.

Po odstranění poruchy stiskněte tlačítko „**Start/Pause**“ Pokud se chyba vyskytne znovu, odpojte napájení a kontaktujte servisní středisko.

Pokud se zobrazí chybový kód „F14“

Porucha otevření dvířek.

Činnost: Stiskněte tlačítko „**Start/Pause**“ Pračka se pokusí otevřít dvířka.

Alarm se odstraní až po odemčení dvířek. Nebo otočte ovladač do polohy „Vyp.“ na 3 sekundy, abyste spotřebič vypnuli. Zvolte požadovaný program pro spuštění spotřebiče. Alarm bude odstraněn.

Pokud se zobrazí chybový kód „F24“

Hladina vody dosahuje úrovně přetečení.

Odstraňte ho stisknutím tlačítka „**Start/Pause**“ a přiveďte vodu.

Zvolte a spusťte požadovaný program. Pokud se chyba vyskytne znovu, odpojte napájení a kontaktujte servisní středisko.

Pokud se zobrazí jeden z chybových kódů „F04“ až „F98“

Selhání elektronického modulu.

Otočením ovladače do polohy „**Vyp.**“ na 3 sekundy vypněte spotřebič.

Po odstranění poruchy stiskněte tlačítko „**Start/Pauza**“. Pokud se chyba vyskytne znovu, odpojte napájení a kontaktujte servisní středisko.

Pokud se zobrazí chybový kód „Unb“

Alarm nevyváženosti se řeší následujícími metodami

1. Namotání prádla

Pro vypnutí otočte ovladač do polohy „**Vyp.**“ na 3 sekundy, otevřete dvířka, zatřeste oblečením a vložte jej zpět do pračky, poté zvolte program jednoduchého odstředění pro opětovné sušení.

2. Velmi lehké prádlo

Pro vypnutí otočte ovladač do polohy „**Vyp.**“ na 3 sekundy, otevřete dvířka, vložte jeden nebo dva ručníky a poté zvolte jeden program odstředění pro opětovné sušení.

Před kontaktováním servisního střediska:

1. Pokuste se problém vyřešit sami (viz „Odstraňování problémů“).
2. Restartujte program a zkontrolujte, zda se problém nevyřešil sám.
3. Pokud pračka nadále nefunguje správně, kontaktujte servisní středisko.

■ Technické údaje

| Popis | Hodnota | |
|--|-------------------|-------------------|
| Model | PLDSI 126 C steam | PLDSI 147 C steam |
| Kapacita praní | 6,0 kg | 7,0 kg |
| Maximální rychlost otáček odstředování | 1400 rpm | |
| Čistá hmotnost | 57 kg / 58 kg | |
| Jmenovité napětí | 220-240 V~ | |
| Výkon ohřevu | 1500 W | |
| Výkon praní | 200 W | |

■ Rozměry (mm)

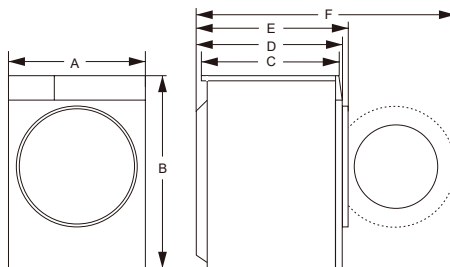

| Index | Rozměry (mm) |
|-------|--------------|
| A | 595 |
| B | 845 |
| C | 385 |
| D | 435 |
| E | 465 |
| F | 920 |

Informační list

PHILCO 

DELEGOVANÉ NAŘÍZENÍ KOMISE (EU) 2019/2016

Název nebo ochranná známka výrobce: PHILCO

Adresa výrobce: FAST ČR, a.s. U Sanitasu 1621 Říčany 251 01, Czech Republic

Identifikační značka modelu: PLDSI 126 C steam

Základní specifikace: Automatická pračka

| Parametr | Hodnota | | Parametr | Hodnota | |
|--|------------|------|---|---------------|----|
| Jmenovitá kapacita ^(a) (kg) | 6,0 | | Rozměry v cm | Výška | 85 |
| | | | | Šířka | 60 |
| | | | | Hloubka | 47 |
| Třída účinnosti index (EEI _w) ^(a) | 68,9 | | Třída energetické účinnosti ^(a) | C | |
| Účinnost praní index ^(a) | 1,031 | | Účinnost máchání (g/kg) ^(a) | 4,2 | |
| Spotřeba energie v kWh za cyklus, na základě eco 40-60 program. Aktuální spotřeba energie bude záviset na tom, jak spotřebič se používá. | 0,558 | | Spotřeba vody litrů na cyklus, vztahuje se na program eco 40-60. Aktuální spotřeba vody závisí na tom, jak se spotřebič používá a na tvrdosti vody. | 37 | |
| Maximální teplota uvnitř používané textilie ^(a) (°C) | Plná náplň | 44 | Zbývající vlhkost obsah ^(a) (%) | 52,4 | |
| | 1/2 náplň | 33 | | | |
| | 1/4 náplň | 26 | | | |
| Rychlost odstředování ^(a) (ot./min.) | Plná náplň | 1200 | Účinnost sušení při odstředění ^(a) | B | |
| | 1/2 náplň | 1200 | | | |
| | 1/4 náplň | 1200 | | | |
| Trvání programu ^(a) (h:min) | Plná náplň | 3:18 | Type | volně stojící | |
| | 1/2 náplň | 2:36 | | | |
| | 1/4 náplň | 2:36 | | | |
| Akustický zvuk emise hluku ^(a) (dB(A) re 1 pW) (režim ždímání) | 74 | | Třída akustických emisí hluku ^(a) | B | |

| | | | |
|--|------|--|-----------|
| Režim vypnuto (W) | 0,49 | Pohotovostní režim (W) | - |
| Odložený konec (W) (pokud existuje) | 3,60 | Síťový pohotovostní režim (W) (pokud existuje) | neuvezené |
| Minimální doba trvání záruky nabízené dodavatelem: 24 měsíců | | | |
| Tento produkt byl navržen tak, aby uvolňoval stříbrné ionty během pracovního cyklu | | NE | |
| Dodatečné informace: | | | |
| Webový odkaz na web výrobce, kde jsou informace uvedené v bodě 9 přílohy II dle nařízení Komise (EU) 2019/2023 nalezeno: www.philco.cz | | | |

(a) for the eco 40-60 program.

Informační list

PHILCO 

DELEGOVANÉ NAŘÍZENÍ KOMISE (EU) 2019/2016

Název nebo ochranná známka výrobce: PHILCO

Adresa výrobce: FAST ČR, a.s. U Sanitasy 1621 Říčany 251 01, Czech Republic

Identifikační značka modelu: PLDSI 147 C steam

Základní specifikace: Automatická pračka

| Parametr | Hodnota | | Parametr | Hodnota | |
|--|------------|------|--|---------------|----|
| Jmenovitá kapacita ^(a) (kg) | 7,0 | | Rozměry v cm | Výška | 85 |
| | | | | Šířka | 60 |
| | | | | Hloubka | 47 |
| Třída účinnosti index (EEL _w) ^(a) | 68,9 | | Třída energetické účinnosti ^(a) | C | |
| Účinnost praní index ^(a) | 1,031 | | Účinnost máchání (g/kg) ^(a) | 4,2 | |
| Spotřeba energie v kWh za cyklus, na základě eco 40-60 program. Aktuální spotřeba energie bude záviset na tom, jak spotřebič se používá. | 0,558 | | Spotřeba vody litrů na cyklus, vztahuje se na program eco 40-60 . Aktuální spotřeba vody závisí na tom, jak se spotřebič používá a na tvrdosti vody. | 37 | |
| Maximální teplota uvnitř používané textilie ^(a) (°C) | Plná náplň | 44 | Zbývající vlhkost obsah ^(a) (%) | 52,4 | |
| | 1/2 náplň | 33 | | | |
| | 1/4 náplň | 26 | | | |
| Rychlost odstředování ^(a) (ot./min.) | Plná náplň | 1200 | Účinnost sušení při odstředění ^(a) | B | |
| | 1/2 náplň | 1200 | | | |
| | 1/4 náplň | 1200 | | | |
| Trvání programu ^(a) (h:min) | Plná náplň | 3:18 | Type | volně stojící | |
| | 1/2 náplň | 2:36 | | | |
| | 1/4 náplň | 2:36 | | | |
| Akustický zvuk emise hluku ^(a) (dB(A) re 1 pW) (režim ždímání) | 74 | | Třída akustických emisí hluku ^(a) | B | |

| | | | |
|--|------|--|-----------|
| Režim vypnuto (W) | 0,49 | Pohotovostní režim (W) | - |
| Odložený konec (W) (pokud existuje) | 3,60 | Síťový pohotovostní režim (W) (pokud existuje) | neuvezené |
| Minimální doba trvání záruky nabízené dodavatelem: 24 měsíců | | | |
| Tento produkt byl navržen tak, aby uvolňoval stříbrné ionty během pracovního cyklu | | NE | |
| Dodatečné informace: | | | |
| Webový odkaz na web výrobce, kde jsou informace uvedené v bodě 9 přílohy II dle nařízení Komise (EU) 2019/2023 nalezeno: www.philco.cz | | | |

(a) for the eco 40-60 program.

TECHNICKÉ INFORMACE

Technické informace se nachází na typovém štítku na vnitřní straně spotřebiče a na energetickém štítku. QR kód, na dodaném energetickém štítku, obsahuje odkaz na registraci spotřebiče v databázi EU Eprel. Uchovejte si energetický štítek, návod k použití, spolu s dalšími dokumenty dodanými s přístrojem.

INFORMACE O TESTOVÁNÍ

Dodané zařízení je v souladu s EcoDesignem a EN 60456:2016, EN 60456:2016/A11:2020, CLC/TS 50707:2020, CLC/TS 50677:2019, EN 50564:2011, EN 60704-1:2010+A11:2012, EN 60704-2 4: 2012+A11:2020, EN 60704-3:2019. Požadavky na přístup vzduchu pro správný provoz přístroje, minimální vzdálenost od zdi a rozměry přístroje, jsou součástí tohoto návodu. V případě dalších dotazů se obraťte na výrobce.

PÉČE O ZÁKAZNÍKA A SERVIS

Vždy používejte pouze originální náhradní díly.

Označení modelu a sériové číslo naleznete na typovém štítku. Polohu typového štítku je možné změnit bez předchozího upozornění.

Originální náhradní díly pro některé konkrétní komponenty jsou k dispozici minimálně 7 nebo 10 let. Závisí to na typu komponentu a na uvedení posledního spotřebiče daného modelu na trh.

Při kontaktování našeho autorizovaného servisu mějte k dispozici modelové označení, sériové číslo a popis závady.

Pro stažení dokumentů navštivte www.philco.cz.

Pro nahlášení závady a získání dalších servisních informací navštivte <https://philco.cz/podpora-a-servis>.

Změny vyhrazeny bez předchozího upozornění.

POKYNY A INFORMACE O NAKLÁDÁNÍ S POUŽITÝM OBALEM

Použitý obalový materiál odložte na místo určené obcí k ukládání odpadu.

LIKVIDACE POUŽITÝCH ELEKTRICKÝCH A ELEKTRONICKÝCH ZAŘÍZENÍ



Tento symbol na produktech anebo v průvodních dokumentech znamená, že použité elektrické a elektronické výrobky nesmí být přidány do běžného komunálního odpadu. Ke správné likvidaci, obnově a recyklaci předejte tyto výrobky na určená sběrná místa. Alternativně v některých zemích Evropské unie nebo jiných evropských zemích můžete vrátit své výrobky místnímu prodejci při koupi ekvivalentního nového produktu. Správnou likvidací tohoto produktu pomůžete zachovat cenné přírodní zdroje a napomáháte prevenci potenciálních negativních dopadů na životní prostředí a lidské zdraví, což by mohly být důsledky nesprávné likvidace odpadů. Další podrobnosti si vyžádejte od místního úřadu nebo nejbližšího sběrného místa. Při nesprávné likvidaci tohoto druhu odpadu mohou být v souladu s národními předpisy uděleny pokuty.

Pro podnikové subjekty v zemích Evropské unie

Chcete-li likvidovat elektrická a elektronická zařízení, vyžádejte si potřebné informace od svého prodejce nebo dodavatele.

Likvidace v ostatních zemích mimo Evropskou unii

Tento symbol je platný v Evropské unii. Chcete-li tento výrobek zlikvidovat, vyžádejte si potřebné informace o správném způsobu likvidace od místních úřadů nebo od svého prodejce.



Tento výrobek je v souladu s požadavky směrnice EU o elektromagnetické kompatibilitě a elektrické bezpečnosti.

Změny v textu, designu a technických specifikacích se mohou měnit bez předchozího upozornění a vyhrazuje si právo na jejich změnu.

Originál tohoto návodu k obsluze je v českém jazyce.

Práčka

NÁVOD NA OBSLUHU

PHILCO



Famous for Quality the World Over

PLDSI 126 C steam
PLDSI 147 C steam

PLDSI 126 CSPL
PLDSI147CSPL

PLDSI 126 CSHU
PLDSI147CSHU

Vážený zákazník,

Ďakujeme, že ste si kúpili výrobok značky PHILCO. Aby mohol váš spotrebič slúžiť dobre, prečítajte si všetky pokyny uvedené v tomto návode na obsluhu.

OBSAH

| | |
|---|-----------|
| BEZPEČNOSTNÉ POKYNY | 2 |
| PRED POUŽITÍM PRÁČKY | 10 |
| Odstránenie obalu a kontrola spotrebiča..... | 10 |
| Odstránenie prepravných skrutiek | 10 |
| Inštalácia práčky | 10 |
| Prívod vody..... | 10 |
| Odtok vody..... | 10 |
| Elektrické pripojenie | 11 |
| Sprievodca inštaláciou | 12 |
| Preprava/Manipulácia..... | 12 |
| Dodávané diely..... | 13 |
| POPIS PRÁČKY | 17 |
| PRED PRVÝM PRANÍM | 18 |
| Príprava prania | 18 |
| Pracie prostriedky a prísady | 19 |
| PROGRAMY | 21 |
| Ovládací panel (PLDS1 126 C Steam, PLDS1 147 C Steam) | 21 |
| Tabuľka programov | 21 |
| Pridajte prací prostriedok, zatvorte dvierka a nastavte program | 24 |
| Voľba doplnkovej funkcie | 24 |
| Ikona uzávieru prívodu vody..... | 24 |
| Ikona odtokového čerpadla | 24 |
| Ikona zámku dvierok | 25 |
| Funkcia Odložený koniec | 25 |
| Oblúbené | 25 |
| Funkcia stlmenia zvuku | 25 |
| Automatické váženie | 26 |
| Detská poistka | 26 |
| Spustenie programu | 26 |
| Zrušenie programu alebo opätovná voľba možností | 26 |
| Ukončenie programu..... | 26 |
| Programové pokyny..... | 27 |
| STAROSTLIVOSŤ A ÚDRŽBA | 28 |
| Filter | 28 |
| Hadica na prívod vody | 29 |
| Sieťový filter na pripojenie vody..... | 29 |
| RIEŠENIE PROBLÉMOV | 31 |
| Zoznam chybových kódov..... | 32 |
| Technické údaje | 34 |
| Rozmery (mm) | 34 |
| INFORMAČNÝ LIST | 35 |
| Technické informácie..... | 39 |

BEZPEČNOSTNÉ POKYNY

■ BEZPEČNOSTNÉ POKYNY

NA ZAISTENIE VLASTNEJ BEZPEČNOSTI MUSIA BYŤ DODRŽIAVANÉ INFORMÁCIE UVEDENÉ V TOMTO NÁVODE, ABY SA MINIMALIZOVALO RIZIKO POŽIARU ALEBO VÝBUCHU, ÚRAZU ELEKTRICKÝM PRÚDOM ČI ŠKODÁM NA MAJETKU, PORANENIU OSÔB ALEBO STRATÁM NA ŽIVOTOCH.

VYSVETLENIE SYMBOLOV:

VAROVANIE!

TÁTO KOMBINÁCIA SYMBOLOV A SIGNÁLNYCH SLOV OZNAČUJE PRÍPADNE NEBEZPEČNÚ SITUÁCIU, KTOREJ AK SA NEVYHNETE, MÔŽE MAŤ ZA NÁSLEDOK SMRŤ ALEBO VÁŽNE PORANENIA.

UPOZORNENIE!

TÁTO KOMBINÁCIA SYMBOLOV A SIGNÁLNYCH SLOV OZNAČUJE PRÍPADNE NEBEZPEČNÚ SITUÁCIU, KTORÁ MÔŽE VIESŤ K ĽAHKÝM ALEBO MIERNYM PORANENIAM, ALEBO ŠKODÁM NA MAJETKU A ŽIVOTNOM PROSTREDÍ.

POZNÁMKA!

TÁTO KOMBINÁCIA SYMBOLOV A SIGNÁLNYCH SLOV OZNAČUJE PRÍPADNE NEBEZPEČNÚ SITUÁCIU, KTORÁ MÔŽE VIESŤ K ĽAHKÝM ALEBO MIERNYM PORANENIAM.

⚠ VAROVANIE!

TENTO SPOTREBIČ MÔŽU POUŽÍVAŤ DETI VO VEKU OD 8 ROKOV A STARŠIE A OSOBY SO ZNÍŽENÝMI FYZICKÝMI, ZMYSLOVÝMI ALEBO MENTÁLNYMI SCHOPNOSŤAMI ALEBO S NEDOSTATKOM SKÚSENOSTI A VEDOMOSTÍ, POKIAĽ SÚ POD DOZOROM ALEBO BOLI POUČENÉ O POUŽÍVANÍ SPOTREBIČA BEZPEČNÝM SPÔSOBOM A ROZUMEJÚ PRÍPADNÝM NEBEZPEČENSTVÁM.

DETI SA SO SPOTREBIČOM NESMÚ HRAŤ.

DEŤOM MLADŠÍM AKO 3 ROKY BY MALO BYŤ ZABRÁNENÉ V PRÍSTUPE, POKIAĽ NIE SÚ POD NEUSTÁLYM DOHĽADOM.

ČISTENIE A ÚDRŽBU VYKONÁVANÚ POUŽÍVATEĽOM NESMÚ VYKONÁVAŤ DETI BEZ DOZORU.

POKIAĽ JE NAPÁJACÍ KÁBEL POŠKODENÝ, JEHO VÝMENU NECHAJTE NA ODBORNÉ SERVISNÉ STREDISKO, ABY SA ZABRÁNILO VZNIKU NEBEZPEČNEJ SITUÁCIE. SPOTREBIČ S POŠKODENÝM NAPÁJACÍM KÁBLOM JE ZAKÁZANÉ POUŽÍVAŤ.

MAXIMÁLNA HMOTNOSŤ SUCHÉHO TEXTILNÉHO MATERIÁLU, PRE KTORÚ SA MÔŽE SPOTREBIČ POUŽIŤ JE 6KG PRE PLDSI 126 C STEAM ALEBO 7KG PRE PLDSI 147 C STEAM.

TENTO PRÍSTROJ JE URČENÝ NA POUŽITIE VÝLUČNE V DOMÁCNOSTI A NIE V PODOBNÝCH OBLASTIACH, AKO SÚ:

- KUCHYNSKÉ KÚTIKY V OBCHODOCH, KANCELÁRIÁCH A OSTATNÝCH PRACOVNÝCH PROSTREDIACH;
- V POĽNOHOSPODÁRSTVE;
- HOŠŤAMI V HOTELOCH, MOTELOCH A INÝCH OBYTNÝCH PROSTREDIACH;
- V PODNIKOKH ZAIŠŤUJÚCICH NOČLAH S RAŇAJKAMI;
- V PRIESTOROCH PRE KOMUNÁLNE POUŽÍVANIE V OBYTNÝCH DOMOCH.

TENTO SPOTREBIČ JE URČENÝ PRE PRANIE TEXTÍLIÍ, KTORÝCH VÝROBCA TOTO ODPORÚČA.

POUŽÍVAJTE VŽDY PROGRAMY PODĽA TYPU TEXTÍLIE.

PRI PRANÍ OBUVI MÔŽE DÔJSŤ K POŠKODENIU PRAČKY.

NEPERTE KOBERCE.

POUŽÍVAJTE LEN TAKÉ PRACIE PROSTRIEDKY, KTORÉ SÚ URČENÉ NA PRANIE ODEVOV V BUBNOVEJ AUTOMATICKEJ PRAČKE.

AVIVÁŽE A PODOBNÉ VÝROBKY POUŽÍVAJTE VŽDY PODĽA NÁVODU NA ICH POUŽITIE.



- POKIAL' JE NAPÁJACÍ KÁBEL POŠKODENÝ, MUSÍ HO VYMENIŤ VÝROBCA, JEHO SERVISNÝ ZÁSTUPCA, ALEBO INÉ KVALIFIKOVANÉ OSOBY.
- SPOTREBIČ PRIPOJTE K PRÍVODU A ODPADU VODU POMOCOU NOVÝCH HADÍC A NIE HADÍC, KTORÉ UŽ BOLI POUŽÍVANÉ.
- PRED AKOUKOĽVEK ÚDRŽBOU SPOTREBIČ ODPOJTE OD ELEKTRICKEJ SIETE.
- ZÁSTRČKA NAPÁJACIEHO KÁBLU MUSÍ BYŤ ZASTRČENÁ DO UZEMNENEJ TROJPÓLOVEJ ZÁSUVKY.
- NEPOUŽÍVAJTE ZÁSUVKU S INÝM MENOVIŤM NAPÄTÍM, AKO JE NAPÄTIE SPOTREBIČA.
- NA ZAPOJENIE SPOTREBIČA DO ELEKTRICKEJ SIETE NEPOUŽÍVAJTE ELEKTRICKÝ PREDLŽOVACÍ KÁBEL.
- SPOTREBIČ, NAPÁJACÍ KÁBEL ALEBO ZÁSTRČKA NESMÚ LEŽAŤ, DOTÝKAŤ SA ALEBO BYŤ PONORENÉ DO VODY ALEBO INEJ KVAPALINY, ABY NEDOŠLO K ÚRAZU ELEKTRICKÝ PRÚDOM.
- SPOTREBIČ NESMIE STAŤ NA NAPÁJACOM KÁBLI.
- POČAS INŠTALÁCIE A PREVÁDZKY SPOTREBIČA NESMIE BYŤ NAPÁJACÍ KÁBEL NADMERNE ALEBO NEBEZPEČNE OHÝBANÝ ALEBO STLÁČANÝ.
- OVLÁDACIE PRVKY A DVIERKA SPOTREBIČA NIE SÚ NA HRANIE.
- DOMÁCE ZVIERATÁ A DETI BY MOHLI VLIEZŤ DO SPOTREBIČA. SKONTROLUJTE SPOTREBIČ PRED KAŽDÝM POUŽÍVANÍM.
- SKLENENÉ DVIERKA MÔŽU BYŤ POČAS PREVÁDZKY SPOTREBIČA HORÚCE.
- POČAS PREVÁDZKY SPOTREBIČA ZAISTITE, ABY BOLI DETI A DOMÁCE ZVIERATÁ ČO NAJĎALEJ OD SPOTREBIČA.
- PRED POUŽÍVANÍM SPOTREBIČA ODSTRÁŇTE VŠETKY OBALY A PREPRAVNÉ SKRUTKY. V OPAČNOM PRÍPADE MÔŽE DÔJSŤ K VÁŽNEMU POŠKODENIU.

- NEPERTE ANI NESUŠTE PREDMETY, KTORÉ BOLI ČISTENÉ, PRANÉ, NASIAKNUTÉ ALEBO NAMOČENÉ V HORĽAVÝCH ALEBO VÝBUŠNÝCH LÁTKACH (AKO JE VOSK, OLEJ, FARBA, BENZÍN, ODMASTŇOVAČ, PRÍPRAVKY PRE CHEMICKÉ ČISTENIE, PETROLEJ, ATĎ.). MOHLO BY TO SPÔSOBIŤ POŽIAR ALEBO VÝBUCH. PRED POUŽITÍM VYPLÁCHAJTE TIETO PREDMETY V RUKÁCH.

INŠTALÁCIA SPOTREBIČA

- TENTO SPOTREBIČ JE URČENÝ IBA NA POUŽÍVANIE V INTERIÉRI.
- TENTO SPOTREBIČ NIE JE URČENÝ NA ZABUDOVANIE.
- PO INŠTALÁCII SPOTREBIČA MUSÍ BYŤ ĽAHKO DOSTUPNÁ ZÁSTRČKA NAPÁJACIEHO KÁBLU.
- PRED POUŽÍVANÍM SPOTREBIČA ODSTRÁŇTE VŠETKY OBALY A BEZPEČNOSTNÉ PREPRAVNÉ SKRUTKY. V OPAČNOM PRÍPADE MÔŽE DÔJSŤ K VÁŽNEMU POŠKODENIU SPOTREBIČA A JEHO OKOLÍ.
- SPOTREBIČ, NAPÁJACÍ KÁBEL ALEBO ZÁSTRČKA NESMÚ LEŽAŤ, DOTÝKAŤ SA ALEBO BYŤ PONORENÉ DO VODY ALEBO INEJ KVAPALINY, ABY NEDOŠLO K ÚRAZU ELEKTRICKÝM PRÚDOM.
- OBALOVÉ MATERIÁLY ZLIKVIDUJTE SPRÁVNYM SPÔSOBOM.
- NEDVÍHAJTE A NEMANIPULUJTE SO SPOTREBIČOM JEHO DRŽANÍM ZA DVIERKA, OVLÁDACIE PRVKY, HORNÚ DOSKU, HADICE PRÍPADNE NAPÁJACÍ KÁBEL.
- SPOTREBIČ JE POTREBNÉ UMIESTNIŤ NA PEVNÚ, ROVNÚ PLOCHU.
- PO ULOŽENÍ SPOTREBIČA NA JEHO MIESTO HO VYROVNAJTE DO ROVINY VŠETKÝMI SMERMI POMOCOU VODOVÁHY.
- PRAČKA NESMIE BYŤ NAINŠTALOVANÁ V KÚPEĽNI ALEBO VO VEĽMI VLHKÝCH PRIESTOROCH, ANI V MIESTNOSTIACH S VÝBUŠNÝMI ALEBO ŽIERAVÝMI PLYNMI.

- PRAČKA S JEDNÝM PRÍVODNÝM VENTILOM MÔŽE BYŤ PRIPOJENÁ IBA K PRÍVODU STUDENEJ VODY. SPOTREBIČ S DVOJITÝMI PRÍVODNÝMI VENTILMI BY MAL BYŤ SPRÁVNE PRIPOJENÝ K PRÍVODU TEPLEJ VODY A PRÍVODU STUDENEJ VODY.

**POZORNE SI PREČÍTAJTE A DODRŽIAVAJTE TIETO
BEZPEČNOSTNÉ POKYNY A USCHOVAJTE SI ICH PRE
NESKORŠIE POUŽITIE.**

NEBEZPEČENSTVO POŠKODENIA SPOTREBIČA!

- VÁŠ SPOTREBIČ JE URČENÝ LEN PRE DOMÁCE POUŽITIE A JE VYVINUTÝ LEN PRE TEXTÍLIE VHODNÉ PRE PRANIE V PRÁČKE.
- NELEZTE ANI SI NESADAJTE NA HORNÝ KRYT SPOTREBIČA.
- NEOPIERAJTE SA O DVIERKA SPOTREBIČA.
- UPOZORNENIA V PRIEBEHU MANIPULÁCIE SO SPOTREBIČOM:
 1. PREPRAVNÉ SKRUTKY BY MALI BYŤ OPĀTOVNE NAINŠTALOVANÉ DO SPOTREBIČA ŠPECIALIZOVANOU OSOBOU.
 2. NAHROMADENÁ VODA BY MALA BYŤ VYLIATA ZO SPOTREBIČA.
 3. MANIPULUJTE SO SPOTREBIČOM OPATRNE. V PRIEBEHU DVÍHANIA NIKDY NEDRŽTE ŽIADNU Z VYČNIEVAJÚCICH ČASTÍ SPOTREBIČA. DVIERKA SPOTREBIČA NIE JE MOŽNÉ V PRIEBEHU PREPRAVY POUŽIŤ AKO RUKOVÄŤ.
 4. TENTO SPOTREBIČ JE ŤAŽKÝ. PREPRAVUJTE HO OPATRNE.
- NEZATVÁRAJTE DVIERKA S NADMERNOU SILOU. AK ZAZNAMENÁTE KOMPLIKOVANÉ ZATVÁRANIE DVIEROK, SKONTROLUJTE ČI SÚ ODEVY SPRÁVNE VLOŽENÉ ALEBO SPRÁVNE ROZLOŽENÉ.
- JE ZAKÁZANÉ PRAŤ KOBERCE.

PREVÁDZKA SPOTREBIČA

- PRED PRVÝM PRANÍM BIELIZNE JE POTREBNÉ POUŽIŤ SPOTREBIČ BEZ VLOŽENEJ BIELIZNE V CELOM JEDNOM PROGRAME.
- JE ZAKÁZANÉ POUŽÍVAŤ HORĽAVÉ A VÝBUŠNÉ ALEBO TOXICKÉ ROZPÚŠŤADLÁ. AKO ROZPÚŠŤADLÁ NEPOUŽÍVAJTE ANI BENZÍN A ALKOHOL ATĎ.
ZVOĽTE LEN TIE ČISTIACE PROSTRIEDKY, KTORÉ SÚ VHODNÉ PRE PRANIE V PRÁČKE, PREDOVŠETKÝM VHODNÉ PRE BUBNOVÉ PRANIE.
- SKONTROLUJTE, ČI SÚ VŠETKY VRECKÁ NA BIELIZNI PRÁZDNE. OSTRÉ A TVRDÉ PREDMETY, AKO SÚ NAPRÍKLAD MINCE, BROŠNE, KLINCE, SKRUTKY ALEBO KAMENE ATĎ., BY MOHLI SPÔSOBIŤ VÁŽNE POŠKODENIE PRÁČKY.
- PRED OTVORENÍM DVIEROK PROSÍM SKONTROLUJTE, ČO BOLA VYPUSTENÁ VODA VO VNÚTRI BUBNA. V PRÍPADE, ŽE JE MOŽNÉ VIDIEŤ AKÚKOL'VEK VODU, NEOTVÁRAJTE DVIERKA.
- KEĎ SPOTREBIČ VYPÚŠŤA HORÚCU VODU, DÁVAJTE POZOR ABY NEDOŠLO K POPÁLENIU.
- V PRIEBEHU PRANIA NIKDY NEDOPĽŇAJTE VODU MANUÁLNE.
- PO DOKONČENÍ PROGRAMU, POČKAJTE DVE MINÚTY, KÝM OTVORÍTE DVIERKA SPOTREBIČA.

OBALY/STARÝ SPOTREBIČ



TOTO OZNAČENIE ZNAMENÁ, ŽE TENTO SPOTREBIČ NESMIE BYŤ LIKVIDOVANÝ SPOLU S OSTATNÝM KOMUNÁLNYM ODPADOM V CELEJ EÚ. ABY STE PREDIŠLI MOŽNÝM ŠKODÁM NA ŽIVOTNOM PROSTREDÍ ALEBO ĽUDSKOM ZDRAVÍ V DÔSLEDKU NEKONTROLOVANEJ LIKVIDÁCIE ODPADU, ZODPOVEDNE HO RECYKLUJTE, ABY STE PODPORILI TRVALO UDRŽATEĽNÉ OPÄTOVNÉ VYUŽITIE MATERIÁLOVÝCH ZDROJOV. NA VRÁTENIE POUŽITÉHO ZARIADENIA POUŽITE SYSTÉMY ZBERU, ALEBO SA OBRÁŤTE NA PREDAJCU, OD KTORÉHO STE SI SPOTREBIČ ZAKÚPILI. VÝROBCA MÔŽE ODOVZDAŤ TENTO VÝROBOK NA EKOLOGICKÚ RECYKLÁCIU.

PRED POUŽITÍM PRÁČKY

Odstránenie obalu a kontrola spotrebiča

- Po vybalení sa uistite, či práčka nie je poškodená. Ak máte pochybnosti, nepoužívajte práčku. Kontaktujte servisné stredisko alebo miestneho predajcu.
- Skontrolujte, či je k dispozícii všetko príslušenstvo a dodávané diely.
- Obalové materiály (plastové vrecká, polystyrénové diely a pod.) uchovávajte mimo dosahu detí, pretože predstavujú potenciálne nebezpečenstvo.

Odstránenie prepravných skrutiek

- Práčka je vybavená prepravnými skrutkami, aby sa zabránilo prípadnému poškodeniu vnútorného priestoru spotrebiča počas jeho prepravy. Pred použitím spotrebiča je nevyhnutné odstrániť prepravné skrutky.
- Po ich odstránení zakryte otvory 4 dodávanými plastovými uzávermi.

Inštalácia práčky

- Premiestnite spotrebič bez toho, aby ste ho dvíhali za pracovnú dosku.
- Spotrebič nainštalujte na pevnú a rovnú podlahu, najlepšie do rohu miestnosti.
- Uistite sa, či sú všetky štyri nožičky stabilné a spočívajú na podlahe a potom skontrolujte, či je práčka dokonale vodorovná (použite vodováhu).

Prívod vody

- Pripojte prívodnú hadicu vody v súlade s predpismi miestnej vodárenskej spoločnosti.
- Prívod vody – v závislosti od modelov:
 - Jeden prívod - len studená voda
 - Dvojité prívod - teplá a studená voda
- Vodný uzáver: 3/4 závitová hadicová prípojka

Odtok vody

- Pripojte odtokovú hadicu k sifónu alebo ju zaveste cez okraj umývadla pomocou dodaného držáka v tvare písmena „U“.
- Ak je práčka pripojená k integrovanému odtokovému systému, uistite sa, či je tento systém vybavený odvzdušňovačom, aby sa zabránilo súčasnému naplneniu a vypusteniu vody (sifónový efekt).
- Pevne upevnite odtokovú hadicu, aby ste zabránili obareniu počas vypúšťania vody zo spotrebiča.

Elektrické pripojenie

- Elektrické pripojenia musia byť vykonané kvalifikovaným technikom v súlade s pokynmi výrobcu a súčasnými štandardnými bezpečnostnými predpismi.
- Údaje týkajúce sa napätia, spotreby elektrickej energie a požiadaviek na ochranu, sú uvedené na vnútornej strane dvierok.
- Spotrebič musí byť pripojený k elektrickej sieti pomocou zásuvky s uzemnením, v súlade s platnými predpismi. Práčka musí byť podľa zákona uzemnená. Výrobca odmieta akúkoľvek zodpovednosť za škody na majetku alebo poranenia osôb, či zvierat, v dôsledku nedodržania vyššie uvedených pokynov.
- Nepoužívajte predlžovacie káble alebo viacnásobné zásuvky. Uistite sa, či je kapacita zásuvky dostatočná, aby dokázala poháňať váš spotrebič v priebehu zohrievania.
- Pred akoukoľvek údržbou práčky, ju odpojte od elektrickej siete.
- Po vykonaní inštalácie, sprístupnite zástrčku napájania, alebo odpojenie od elektrickej siete musí byť za všetkých okolností zaistené dvojpólovým spínačom.
- Nepoužívajte túto práčku vtedy, ak došlo k jej poškodeniu v priebehu prepravy. Kontaktujte servisné stredisko.
- Výmenu napájacieho kábla môže uskutočniť výhradne servisné stredisko.
- Tento spotrebič musí byť používaný len v domácnosti, na predpísané účely.

Používajte iba elektrickú zásuvku s uzemnením.

- Nepoužívajte predlžovacie káble alebo viacnásobné zásuvky.
- Elektrické napájanie musí byť dostatočné pre menovitý prúd spotrebiča 10 A.
- Elektrické pripojenia musia byť vykonané v súlade s miestnymi predpismi.
- Elektrický napájací kábel musí vymieňať výlučne licencovaný elektrikár.



Sprievodca inštaláciou



PRI NESPRÁVNEJ INŠTALÁCII MÔŽE DÔJSŤ K HLUKU, NADMERNÝM VIBRÁCIÁM A ÚNIKU VODY.

NIKDY NEPRENÁŠAJTE SPOTREBIČ JEHO ZDVIHNUTÍM ZA PRACOVNÚ PLOCHU.

- Pred použitím si prečítajte túto časť „SPRIEVODCA INŠTALÁCIU“.
- Uschovajte si túto časť „SPRIEVODCA INŠTALÁCIU“ pre budúce použitie.
- Prečítajte si všeobecné odporúčania o likvidácii obalov v NÁVODE NA OBSLUHU.

Preprava/Manipulácia

Pri preprave nikdy nezdvíhajte spotrebič za pracovnú dosku.

1. Vytiahnite sieťovú zástrčku.
2. Uzavrite vodovodný uzáver.
3. Odpojte prívodnú a odtokovú hadicu.
4. Odstráňte všetku vodu z hadíc a zo spotrebiča (pozrite si časť „Vybratie filtra“, „Vypustenie zvyškovej vody“).
5. Namontujte prepravné skrutky (povinné)
6. Spotrebič váži viac ako 55 kg, na jeho presun sú potrebné dve osoby.

Dodávané diely

- Balenie s drobnosťami



Návod na obsluhu, sprievodca inštaláciou, záručný list (v závislosti od modelu)

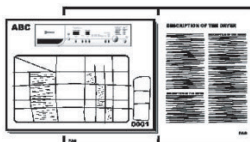

4 plastové kryty

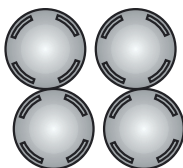

- Prívodná hadica (vo vnútri spotrebiča alebo už nainštalovaná)
Prívodná hadica studenej vody
Prívodná hadica teplej vody (ak je k dispozícii, v závislosti od modelu)



- Držiak v tvare písmena „U“ (vo vnútri spotrebiča alebo už nainštalovaný)



PRED POUŽITÍM PRÁČKY ODMONTUJTE PREPRÁVNÉ SKRUTKY!

Dôležité: Ak nevyberiete prepravné skrutky, môže dôjsť k poškodeniu spotrebiča.

1. Pomocou kľúča odskrutkujte všetky prepravné skrutky na cca. 30 mm podľa zobrazeného smeru šípky (neodskrutkujte ich úplne).

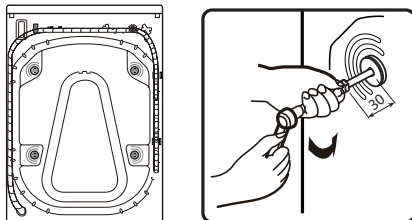

2. Zatlačte dve prepravné skrutky v horizontálnom smere dovnútra a uvoľnite prepravnú skrutku.

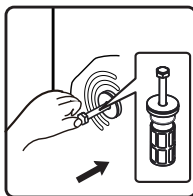

3. Vytiahnite prepravnú skrutku spolu s gumovou časťou a plastovou časťou.

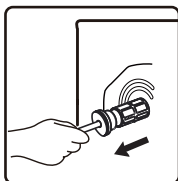

4. Na zaistenie bezpečnosti a zníženie hluku by ste mali nainštalovať kryt prepravnej skrutky dodávaný so spotrebičom (pozrite si prílohu priloženú k spotrebiču). Nakloňte a vložte prepravnú skrutku do otvoru a zatlačte ju podľa znázorneného smeru, kým nezacvakne.

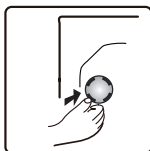

Dôležité: Prepravné skrutky a kľúč uschovajte pre budúcu prepravu spotrebiča a v takom prípade prepravné skrutky namontujte v opačnom poradí.

NASTAVENIE NOŽIČIEK

Spotrebič musí byť nainštalovaný na pevnej a rovnej podlahe (v prípade potreby použite vodováhu). Ak sa má spotrebič inštalovať na drevenú podlahu, rozložte hmotnosť jeho umiestnením na preglejku s rozmermi 60 x 60 cm a hrúbkou najmenej 3 cm a pripevnite ju k podlahe. Ak je podlaha nerovná, podľa potreby upravte 4 vyrovnávacie nožičky; nekladajte pod nožičky kúsky dreva atď..

5. Uvoľnite poistnú maticu pomocou kľúča v smere hodinových ručičiek (podľa šípky).

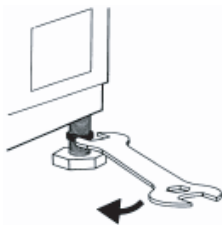

6. Spotrebič mierne nadvihnite a otáčaním upravte výšku nožičky.

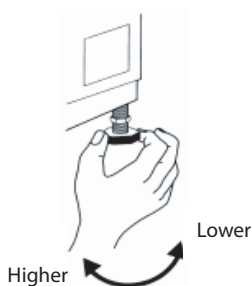

7. **Dôležité:** Dotiahnite poistnú maticu jej otočením proti smeru hodinových ručičiek a smerom ku krytu spotrebiča.

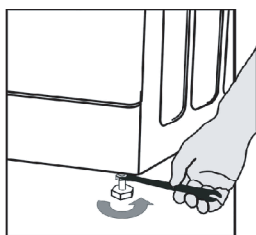

8. Naskrutkujte prírodnú hadicu rukou k vodovodnému uzáveru a dotiahnite maticu.

Pozor:

- Na hadici nesmú byť žiadne zalomenia!
- Spotrebič **nesmie** byť pripojený k zmiešavacej prípojke beztlakového ohrievača vody.
- Skontrolujte vodotesnosť pripojení úplným otvorením uzáveru vody.
- Ak je hadica veľmi krátka, vymeňte ju za hadicu vhodnej dĺžky odolnú voči tlaku (1000 kPa min.).
- Pravidelne kontrolujte prírodnú hadicu, či nie je krehká a prasknutá a v prípade potreby ju vymeňte.
- Práčku je možné pripojiť bez spätného ventilu.

PRIPOJENIE ODTOKOVEJ HADICE

9. **V prípade, že je odtoková hadica nainštalovaná podľa obrázka:**

Odpojte ju len z pravej spony (podľa šípky)

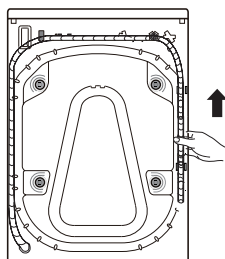

10. Pripojte odtokovú hadicu k sifónu alebo ju zahnite cez okraj umývadla pomocou držiaka v tvare „U“.

Na koniec vypúšťacej hadice namontujte držiak v tvare „U“, ak ešte nie je nainštalovaný.

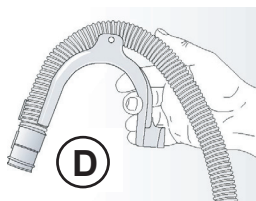

Poznámky:

- Uistite sa, či odtoková hadica nie je zalomená.
- Hadicu zaistite tak, aby nemohla spadnúť. Po fáze prania vypúšťa práčka horúcu vodu.
- Malé umývadlá nie sú vhodné.
- Na predĺženie použite hadicu rovnakého typu a spoje zaistite sponami.
- Maximálna celková dĺžka odtokovej hadice: 2,50 m.

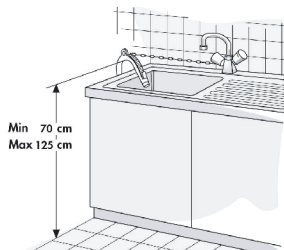

POPIS PRÁČKY

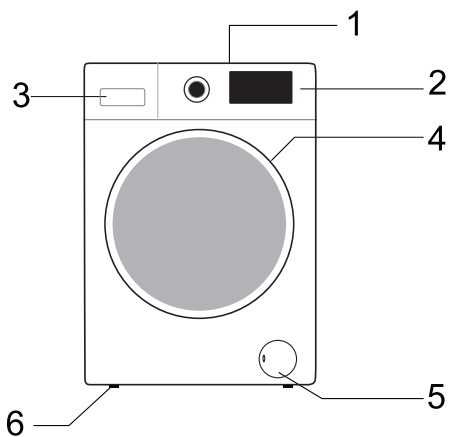

- 1 Pracovná plocha
- 2 Ovládací panel
- 3 Dávkovač pracieho prostriedku
- 4 Dvierka
- 5 Podstavec zakrývajúci čerpadlo
- 6 Nastavitelné nožičky

Rozmiestnenie a vzhľad ovládacieho panelu závisí na konkrétnom modeli.

PRED PRVÝM PRANÍM

Na odstránenie akýchkoľvek zvyškov vody použitej v priebehu testovania vykonaného výrobcom vám odporúčame, aby ste uskutočnili krátky prací cyklus bez bielizne.

- 1 Otvorte vodovodný uzáver.
- 2 Zatvorte dvierka spotrebiča.
- 3 Nalejte malé množstvo pracieho prostriedku (približne 30 ml) do priehradky pre hlavné pranie  v dávkovači pracieho prostriedku.
- 4 Zvoľte a spustite krátky program (pozrite si samostatný rýchly referenčný návod).

■ Príprava prania

1. Roztriedte bielizeň podľa ...
 - Typu tkaniny/symbolov pre údržbu
Bavlna, zmiešané tkaniny, tkaniny s ľahkou údržbou/syntetické, vlna, položky pre ručné pranie.
 - Farby
Farebnú a bielu bielizeň perte oddelene. Oddelene perte nové farebné kusy bielizne.
 - Naplnenia
Položky rôznych veľkostí perte v rovnakom rozložení, s cieľom zlepšenia účinnosti prania a rozloženia bielizne v bubne.
 - Citlivosti tkanín
Malé kusky bielizne (napr. nylonové pančuchy, opasky atď.) a bielizeň s háčikmi (napr. podprsenky) perte v textilnom vrecku alebo puzdre so zipsom. Vždy zložte zo záclon krúžky alebo záclony s krúžkami perte v bavlnenom vrecku.
2. Vyprázdňte všetky vrecká
Mince, zatváracie špendlíky atď. môžu poškodiť vašu bielizeň, rovnako ako bubon a vaničku spotrebiča.
3. Uzávery
Zatvorte zipsy a zapnite gombíky alebo háčiky; uvoľnené opasky alebo stužky by mali byť zaviazané.
Odstraňovanie škvŕn
Krv, mlieko, vajcia atď. sú všeobecne odstraňované automatickou enzýmovou fázou programu.
 - Ak chcete odstrániť červené víno, kávu, čaj, trávu a škvŕny z ovocia atď. pridajte odstraňovač škvŕn do priehradky pre hlavné pranie  v dávkovači pracieho prostriedku.
 - Ak je to potrebné, na veľmi znečistené plochy škvŕn použite odstraňovač škvŕn priamo.

Farbenie

- Používajte len tie farbivá, ktoré sú vhodné pre práčky.
- Riadte sa pokynmi výrobcu.
- Plastové a gumové časti práčky môžu byť zafarbené farbivami.

Vloženie bielizne do práčky

- 1 Otvorte dvierka spotrebiča.
- 2 Vložte do bubna práčky voľne jednu položku za druhou, bez toho aby ste práčku preplnili. Dodržiavajte množstvo náplne, ktoré je uvedené v rýchlom referenčnom návode.

Poznámka: Preplnenie práčky bude mať za následok nedostatočné výsledky prania a pokrčenie bielizne.

- 3 Zatvorte dvierka spotrebiča.

■ Pracie prostriedky a prísady

V spredu plnených práčkach vždy používajte vysoko účinný prací prostriedok s nízkou tvorbou peny.

Voľba pracieho prostriedku závisí na:

- type tkaniny (bavlna, tkaniny s ľahkou údržbou/syntetické tkaniny, jemné tkaniny, vlna).
Poznámka: pranie vlny používajte len špeciálne pracie prostriedky
- farbe
- teplote prania
- stupni a type znečistenia

Poznámky:

Akékoľvek belavé zvyšky na tmavých tkaninách sú spôsobené nerozpustnými zlúčeninami používanými v moderných práškových pracích prostriedkoch bez fosfátov. Ak sa niečo také vyskytne, vytraste alebo vykefujte tkaninu, alebo použite tekuté pracie prostriedky. Používajte len tie pracie prostriedky a prísady, ktoré sú špeciálne určené pre domáce automatické práčky. Pri používaní prostriedku na odstraňovanie vodného kameňa, farbív alebo bielidiel na predpierku sa uistite, či sú tieto prostriedky vhodné pre použitie v domácich automatických práčkach. Odstraňovače vodného kameňa by mohli obsahovať prvky, ktoré by mohli poškodiť vašu práčku. Nepoužívajte žiadne rozpúšťadlá (napr. terpentín, benzín). Neperte v práčke tkaniny, ktoré boli ošetrované rozpúšťadlami alebo horľavými kvapalinami.

Dávkovanie

Postupujte podľa odporúčaní pre dávkovanie, uvedenými na obale pracieho prostriedku.

Závidieť to bude na:

- stupni a type znečistenia
- množstve prania
postupujte podľa pokynov výrobcu pracieho prostriedku pre plné naplnenie;
polovičná náplň: 3/4 množstva použitého pre úplné naplnenie;
minimálne naplnenie (približne 1 kg): 1/2 množstva použitého pre úplné naplnenie;
- tvrdosti vody vo vašej oblasti (informácie požiadajte od vašej vodárenskej spoločnosti).
Mäkká voda si vyžaduje menej pracieho prostriedku, ako je tomu v prípade tvrdej vody.

Poznámky:

Veľmi veľa pracieho prostriedku môže viesť k nadmernej tvorbe peny, čo znižuje účinnosť prania. Ak práčka zistí veľmi veľa peny, môže zablokovať odstreďovanie. Nedostatočné množstvo pracieho prostriedku môže mať za následok zašednutie bielizne a taktiež tvorbu vápenatého povlaku vo vyhrievacom systéme, bubne a hadiciach.

Kam umiestniť prací prostriedok a prísady

Dávkovač pracieho prostriedku má tri priehradky (obr. „A“)



Priehradka pre predpierku

- Prací prostriedok pre predpierku

Priehradka pre hlavné pranie

- Prací prostriedok pre hlavné pranie
- Odstraňovač škvŕn
- Zmäkčovač vody (trieda tvrdosti vody 4)

Priehradka pre aviváž

- Aviváž
 - Tekutý škrob
- Prísady nalejte len po značku „Max“.

Poznámky:

- Majte pracie prostriedky a prísady odložené na bezpečnom, suchom mieste, mimo dosahu detí.
- Tekuté pracie prostriedky môžu byť použité pri programoch s predpierkou. Avšak, v tomto prípade, musí byť pre hlavné pranie použitý práškový prací prostriedok.
- Nepoužívajte tekuté pracie prostriedky pri aktivácii funkcie „Odložený koniec“ (ak je k dispozícii vo vašej práčke).
- Aby nedošlo k problémom s rozdeľovaním pri používaní vysoko koncentrovaných práškových a tekutých pracích prostriedkov, použite špeciálnu guľku alebo vrecko s pracím prostriedkom, ktoré je dodávané s pracím prostriedkom a umiestnite ho priamo do bubna.
- Pri používaní prostriedkov na odstraňovanie vodného kameňa, bielizní alebo farbív sa uistite, či sú tieto prostriedky vhodné pre práčky. Prostriedky na odstraňovanie vodného kameňa by mohli obsahovať prvky, ktoré môžu poškodiť časti vašej práčky.
- V práčke nepoužívajte žiadne rozpúšťadlá (napr. terpentín, benzín).

PROGRAMY

Táto práčka je vybavená automatickými funkciami ochrany bezpečnosti, ktoré detekujú a diagnostikujú v skorom štádiu a primerane reagujú.

■ Ovládací panel (PLDSI 126 C Steam, PLDSI 147 C Steam)

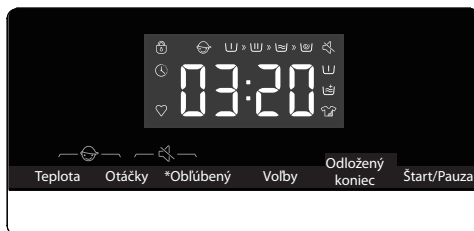
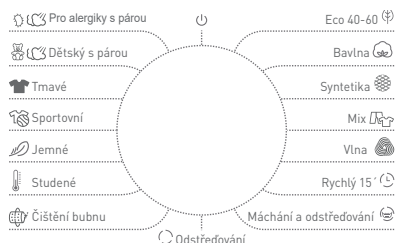







* Podržat 3 sek. na uložení programu

Tabuľka programov

| Program | Štítko o údržbe | Materiál/Úroveň znečistenia Teplota prania zvolená podľa pokynov na štítku o údržbe. |
|---|-----------------|---|
| Bavlna --, 20°C, 30°C, 40°C, 60°C, 90°C | | Veľmi a mierne znečistená bavlna, alebo ľan. Pre veľmi znečistenú bielizeň, zvolte funkciu „Predpierka“. |
| Syntetika --20°C, 30°C, 40°C, 60°C | | Stredne znečistená syntetická, bavlnená tkanina. |
| Pro alergiky s párou (2) 40°C, 60°C | | Je vhodný pre tkaniny odolné voči vysokým teplotám a menej blednúce, pričom odstraňuje alergény, ako sú pele, roztoče a parazity prostredníctvom pary s vysokou teplotou. |
| Eco 40-60 (1) | — | Normálne znečistená bavlnená bielizeň. |
| Vlna --, 20°C, 30°C, 40°C | | Vlna, ktorú je možné prať v práčke. (Pozrite si štítko o údržbe, ktorý je na bielizni). |
| Dětský s párou (2) 40°C, 60°C, 90°C | | Je vhodný na detské oblečenie a spodnú bielizeň atď., ktoré sterilizuje a dezinfikuje prostredníctvom pary s vysokou teplotou. |
| Tmavé --, 20°C, 30°C, 40°C, 60°C | — | Tmavé textilie vyrobené z bavlny a tmavé textilie s jednoduchou údržbou. |
| Rychlý 15' --, 20°C, 30°C, 40°C | | Bavlnené, zmiešané tkaniny. Krátko používané alebo novo kúpená bielizeň. |
| Mix --, 20°C, 30°C, 40°C | | Zmiešaná náplň mierne znečistených bavlnených a syntetických tkanín. |
| Sportovní --, 20°C, 30°C, 40°C | | Športové odevy a oblečenie pre voľný čas vyrobené z tkanín z mikrovlákná. |
| Jemné --, 20°C, 30°C, 40°C | | Výrobky, ktoré sa dajú prať v práčke, plnené syntetickými vláknami, ako sú vankúše, prešívané prikrývky a prikrývky na posteľ; vhodné aj pre predmety plnené dôle. |
| Studené | — | Tento program je vhodný pre bavlnené oblečenie s ľahkými škvrnami, úspora energie. |

| | | |
|------------------------|---|---|
| Čištění bubnu 90°C | — | Program na odstraňovanie nečistôt a bakteriálnych zvyškov, ktoré sa môžu rozmnožiť v práčke po určitom čase používania, najmä pri pravidelnom praní pri nízkej teplote. |
| Máchání a odstředování | — | Tento program je počiatočne nastavený na dve plákania a jedno odstredovanie. |
| Odstředování | — | Manuálne zvolte dĺžku a rýchlosť odstredovania. |

| Program | Max. náplň bielizne kg PLDSI 126 / PLDSI 147 | Zásobník pracieho prostriedku | | |
|---|---|---|--|---|
| | | Predpierka  | Hlavné pranie  | Aviváž  |
| Bavlna --, 20°C, 30°C, 40°C, 60°C, 90°C | 6/7 | * | Áno | * |
| Syntetika -20°C, 30°C, 40°C, 60°C | 6/7 | * | Áno | * |
| Pro alergiky s párou (2) 40°C, 60°C | 2 | * | Áno | * |
| Eco 40-60 (1) | 6/7 | — | Áno | — |
| Vlna --, 20°C, 30°C, 40°C | 2 | — | Áno | * |
| Dětský s párou (2) 40°C, 60°C, 90°C | 2 | * | Áno | * |
| Tmavé --, 20°C, 30°C, 40°C, 60°C | 3/3,5 | * | Áno | * |
| Rychlý 15' --, 20°C, 30°C, 40°C | 1 | — | Áno | * |
| Mix --, 20°C, 30°C, 40°C | 3/3,5 | * | Áno | * |
| Sportovní --, 20°C, 30°C, 40°C | 2 | * | Áno | * |
| Jemné --, 20°C, 30°C, 40°C | 2 | — | Áno | * |
| Studené | 6/7 | * | Áno | * |
| Čištění bubnu 90°C | — | — | Áno | — |
| Máchání a odstředování | 6/7 | — | — | * |
| Odstředování | 6/7 | — | — | — |

| Program | Funkcie pracieho programu | | | | | | | Max. rýchlosť otáčok odstr. ot/min |
|--|--|---|---|------------------------|--|---------------|---------|------------------------------------|
| | Odložený koniec  | Predpierka  | Extra odstr.  | Počítač. počet plákaní | Intenzívne pranie  | Odstredovanie | Teplota | |
| Bavlna --, 20°C, 30°C, 40°C, 60°C, 90°C | * | * | * | 3 | * | * | * | 1400 |
| Syntetika --20°C, 30°C, 40°C, 60°C | * | * | * | 3 | * | * | * | 1400 |
| Pro alergiky s párou (2) 40°C, 60°C | * | * | * | 4 | * | * | * | 1400 |
| Eco 40-60 (1) | * | — | — | 1 | — | * | — | 1400 |
| Vlna --, 20°C, 30°C, 40°C | * | — | * | 2 | — | * | * | 600 |
| Dětský s párou (2) 40°C, 60°C, 90°C | * | * | * | 3 | * | * | * | 1400 |
| Tmavé --, 20°C, 30°C, 40°C, 60°C | * | * | * | 2 | * | * | * | 1000 |
| Rychlý 15' --, 20°C, 30°C, 40°C | * | — | * | 1 | — | * | * | 800 |
| Mix --, 20°C, 30°C, 40°C | * | * | * | 2 | * | * | * | 1400 |
| Sportovní --, 20°C, 30°C, 40°C | * | * | * | 2 | * | * | * | 1000 |
| Jemné --, 20°C, 30°C, 40°C | * | — | * | 2 | — | * | * | 600 |
| Studené | * | * | * | 2 | * | * | — | 1400 |
| Čištění bubnu 90°C | * | — | — | 1 | — | — | — | 800 |
| Máchání a odstředování | * | — | * | 2 | — | * | — | 1400 |
| Odstředování | * | — | — | 0 | — | * | — | 1400 |

*: Voliteľné funkcie

Áno: Potreba pracieho prostriedku

—: Nie je možné zvolit'

—: Teplota nezohriatej vody

(1) Testovacie programy výkonu prania sú: Eco 40-60.

(2) Allergy steam – obidva programy prania Pro alergiky s párou a Dětský s párou sú vhodné na sterilizáciu stálofarebného oblečenia.

Keď uvidíte na skle dvierok vodnú hmlu, nekladte ruku na sklo dvierok ani neotvárajte dávkočac, aby ste predišli popáleniu.

Pridajte prací prostriedok, zatvorte dverka a nastavte program

Do bubna vložte bielizeň, ktorú chcete oprat' a zatvorte dverka. Pridajte prací prostriedok do príslušných priehradiek pre daný typ programu, ktorý sa chystáte zvoliť, prací prostriedok pridajte podľa popisu v časti „Pracie prostriedky a prísady“ v „Návode na obsluhu“.

1. Zapnite napájanie spotrebiča.
2. Otočte tlačidlo voľby programu odstreďovania na požadovaný program, musí prejsť cez „Vyp.“, ak počiatočná poloha ukazovateľa nie je pri spustení „Vyp.“.
3. Stlačením tlačidla „Teplota“ a „Odstreďovani“ zvolte teplotu prania a rýchlosť odstreďovania.
4. Stlačením tlačidla „Volby“ zvolte doplnkové funkcie.
5. Po spustení programu sa v postupnom poradí na displeji zobrazí dĺžka programu (hodiny: minúty) a ďalšie možnosti funkcií.

Voľba doplnkovej funkcie

V pohotovostnom režime, stlačte tlačidlo „Volby“ na voľbu doplnkovej funkcie pre aktuálny program. Každým stlačením zvolíte len jednu funkciu a začne blikať príslušná ikona. Po spustení už nie je možné program zmeniť.

Predpierka

Zvoľte funkciu na predpierku tak, aby ste zlepšili účinok prania a lepšie odstránili škvvrny. Táto funkcia je vhodná pre veľmi znečistené oblečenie.

Pred použitím, je možné do priehradky na predpierku pridať prací prostriedok/prací prášok a do priehradky pre hlavné pranie sa musí pridať prací prášok.

Dodatočné plákanie

Po nastavení funkcie dodatočného plákania program spustí proces plákania ešte raz pred spustením aviváže a podľa toho sa zvýši celkový čas činnosti programu.

Intenzívne pranie

Funkciu je možné zvoliť na predĺženie času prania, posilnenie účinku prania a lepšie odstránenie škvŕn.

Ikona uzáveru prívodu vody

Ak nie je otvorený uzáver, alebo je nízky tlak vody, na displeji sa zobrazí upozornenie „F01“ ako výzva.

Ikona odtokového čerpadla

Ak je rúrka stlačená, odtok nebude plynulý. V prípade úplnej nefunkčnosti odtoku na dlhší čas, sa na displeji sa zobrazí upozornenie „F03“ ako výzva.

Ikona zámku dvierok

Po spustení programu sa rozsvieti ikona zámku dvierok a dvierka spotrebiča budú uzamknuté.

Po dokončení programu sa zámok dvierok automaticky odomkne.

V priebehu pozastavenia, ak môže byť stav otvorenia dvierok splnený do polovice, sa zámok dvierok odomkne a jeho indikátor zhasne.

Keď indikátor zámku dvierok bliká, dvierka sa nesmú otvárať násilne, aby nedošlo k poraneniu osôb.

Funkcia Odložený koniec

Funkcia odloženého ukončenia umožňuje spustiť spotrebič, keď to vyhovuje spotrebiteľovi, napríklad v priebehu noci, keď je lacnejšia elektrická energia.

- Toto tlačidlo je platné iba v pohotovostnom režime, pokiaľ chcete zvoliť čas odloženého ukončenia.
- Po voľbe funkcie „Odložený koniec“ sa čas zvýši o 1 hodinu po každom stlačení tlačidla odloženého ukončenia. Ak programový čas nevyhovuje integrálnemu násobku 1 hodiny, pred odloženým ukončením sa dokončí prvým stlačením tlačidla a potom sa čas zvýši o 1 hodinu pri každom stlačení tlačidla „Odložený koniec“. Ak je zvolené odložené ukončenie, pred spustením programu je možné zrušiť aktuálne odložené ukončenie stlačením tlačidla, aby ste zvolili iné programy.
- Čas odloženého ukončenia musí byť dlhší ako dĺžka programu prania, pretože čas odloženého ukončenia je čas, keď sa program skončí. Napríklad: ak je zvolený čas programu 02:28, musí byť zvolený čas odloženého ukončenia medzi 03:00 a 24:00.
- Po dokončení procesu odloženého ukončenia sa rozsvieti ikona „Odložený koniec“. Po dokončení procesu odloženého ukončenia ikona „Odložený koniec“ zhasne, zatiaľ čo sa rozsvieti ikona „Zostávajúceho času“.

Oblíbené

Po voľbe programu a nastavení každého parametra a spustení, podržte na 3 sekundy stlačené Oblíbené, čím uložíte zvolený program, teplotu, rýchlosť odstreďovania a ďalšie súvisiace nastavenia do pamäti a potom sa rozsvieti indikátor symbolu oblíbených. Ak sa nerozsvieti indikátor oblíbených, krátko stlačte tlačidlo „Oblíbený“, potom sa program prepne na naposledy uložený program; a medzitým sa automaticky zmení teplota, rýchlosť otáčok odstreďovania a ostatné parametre na naposledy uložené parametre. Ak v tomto momente prepnete program, alebo stlačíte iné tlačidlá, na displeji sa zobrazí nový program a parametre a indikátor symbolu oblíbených zhasne.

Ak ho používateľ použije prvýkrát a ak nikdy nepodržal stlačené tlačidlo „Oblíbený“ na zhromažďovanie programov, môže krátko stlačiť tlačidlo „Oblíbený“ a potom sa ako počiatočné nastavenie zhromaždí program rania bavlny a jeho počiatočné nastavenia.

Funkcia stlmenia zvuku

Ak je spotrebič v stave podržania, pozastavenia alebo prevádzky, stlačte na 2 sekundy tlačidlá „Odstreďování+Oblíbený“ a na displeji sa zobrazí ikona funkcie stlmenia zvuku. Všetky akustické signalizácie sa vypnú s výnimkou alarmov.

Keď je spotrebič v režime stlmenia zvuku, na 2 sekundy stlačte tlačidlá „Odstreďování+Oblíbený“, pokiaľ nezhasne ikona stlmenia zvuk. Aktivujú sa všetky akustické signalizácie.

Automatické váženie

Po zapnutí práčky sa na displeji zobrazí „----“, čo predstavuje automatické váženie bielizne. Podľa hmotnosti oblečenia sa automaticky nastaví dĺžka trvania programu (hodiny: minúty).

Detská poistka

Na zvýšenie bezpečnosti detí je spotrebič vybavený funkciou detskej poistky.

Po spustení programu stlačte na 2 sekundy tlačidlo „**Teplota+Odstředování**“. Rozsvieti sa ikona detskej poistky a detská poistka bude aktívna. Opakovaním rovnakého postupu detskú poistku vypnete.

- Po nastavení detskej poistky budú všetky funkčné tlačidlá neaktívne.
- Ak vypnete spotrebič otočením tlačidla voľby programu na „**Vyp.**“, detská poistka bude vypnutá.
- Po dokončení programu sa detská poistka automaticky vypne.

Spustenie programu

Po voľbe možností a daní pracieho prostriedku do dávkovača, otvorte vodovodný uzáver a stlačte tlačidlo „**Start/Pauza**“. Na displeji sa zobrazí priebeh aktuálneho programu s ikonami zľava doprava. Zobrazí sa taktiež zostávajúci čas programu.

Zrušenie programu alebo opätovná voľba možností

1. Otáčaním voľby programu na „**Vyp.**“ v trvaní 3 sekúnd vypnite spotrebič.
2. Zvoľte nový program a možnosti..
3. Stlačením tlačidla „**Start/Pauza**“ spustíte nový program bez pridania ďalšieho pracieho prostriedku.

Ukončenie programu

Keď sú dvierka odomknuté, práčka na konci programu zobrazí „**KONEC**“. Ak je ovládač otočený do polohy „**Vyp.**“, napájanie sa preruší. Ak do 2 minút nestlačíte žiadne tlačidlo ani ovládač, program sa automaticky vypne.

Programové pokyny

1. Program Eco 40-60 je schopný vyprať bežne znečistenú bavlnenú bielizeň, ktorá je deklarovaná ako vhodná na pranie pri teplote približne 40 °C až 60 °C, spolu v rovnakom cykle, pričom tento program sa používa na posúdenie súladu s legislatívou EÚ o ekodizajne.
2. Spotreba energie v režime vypnutia je 0,49 W.
3. Najúčinnější programy z hľadiska spotreby energie sú vo všeobecnosti programy, ktoré fungujú pri nižších teplotách a dlhšom trvaní.
4. Naplnenie práčky pre domácnosť na kapacitu, ktorú udáva výrobca pre príslušné programy, prispieja k úspore energie a vody.
5. Správne používanie pracieho prostriedku, aviváže a iných prísad. Neaplikujte nadmerné množstvo pracieho prostriedku. Môže to nepriaznivo ovplyvniť výsledky prania.
6. Pravidelné čistenie vrátane optimálnej frekvencie a prevencie a postupu pri odstránení vodného kameňa.
7. Hlučnosť a zvyšková vlhkosť sú ovplyvnené rýchlosťou odstreďovania: čím vyššia je rýchlosť odstreďovania vo fáze odstreďovania, tým vyššia je hlučnosť a tým nižšia je zvyšková vlhkosť.
8. Informácie o produkte a QR kód sú uvedené na energetickom štítku, informácie o registrácii produktu je možné získať naskenovaním QR kódu.
9. Informácie o štandardných programoch.

| Program | | Zvolená teplota (°C) | Menovitá kapacita (kg) | Maximálna teplota v bubne (°C) | Trvanie programu (h: min) | Spotreba energie kWh/cyklus | Spotreba vody litre/cyklus | Zvyšná vlhkosť (%) | Maximálne dosiahnuté otáčky ot./min |
|-------------------------------|------|----------------------|------------------------|--------------------------------|---------------------------|-----------------------------|----------------------------|--------------------|-------------------------------------|
| Eco 40-60 úplné naplnenie | 6 kg | — | 6 | 44 | 3:18 | 0.840 | 43.0 | 52.00 | 1200 |
| | 7 kg | — | 7 | 46 | 3:28 | 0.970 | 55.0 | 51.00 | |
| Eco 40-60 polovičné naplnenie | 6 kg | — | 3 | 34 | 2:36 | 0.450 | 37.0 | 53.00 | 1200 |
| | 7 kg | — | 3.5 | 34 | 2:40 | 0.450 | 40.0 | 53.00 | |
| Eco 40-60 1/4 naplnenie | 6 kg | — | 1.5 | 26 | 2:36 | 0.170 | 28.0 | 52.00 | 1200 |
| | 7 kg | — | 2 | 27 | 2:40 | 0.180 | 26.0 | 53.00 | |
| Studené | 6 kg | 20 | 6 | 19 | 1:50 | 0.135 | 73.0 | 56.00 | 1200 |
| | 7 kg | 20 | 7 | 20 | 1:50 | 0.140 | 75.0 | 56.00 | |
| Bavlna | 6 kg | 60 | 6 | 51 | 3:49 | 0.980 | 73.0 | 56.00 | 1200 |
| | 7 kg | 60 | 7 | 51 | 3:49 | 1.000 | 73.0 | 56.00 | |
| Mix | 6 kg | 40 | 3 | 37 | 1:58 | 0.460 | 48.0 | 45.00 | 1200 |
| | 7 kg | 40 | 3 | 37 | 1:58 | 0.500 | 50.0 | 45.00 | |
| Rychlý 15' | 6 kg | 40 | 1 | 37 | 0:30 | 0.270 | 15.0 | 65.00 | 800 |
| | 7 kg | 40 | 1 | 37 | 0:30 | 0.280 | 15.0 | 65.00 | |

Hodnoty uvedené pre iné programy ako program Eco 40-60 sú len orientačné.

STAROSTLIVOSŤ A ÚDRŽBA

Vonkajší povrch spotrebiča a ovládací panel

- Je možné ho sa umyť mäkkou, vlhkou handričkou.
- Môžete použiť aj trochu neutrálneho čistiaceho prostriedku (neabrazívneho).
- Osušte mäkkou utierkou.

Tesnenie dvierok

- V prípade potreby vyčistite vlhkou handričkou.
- Pravidelne kontrolujte stav tesnenia dvierok.

Dávkovač pracieho prostriedku

1. Stlačte uvoľňovaciu páčku v priehradke na hlavné pranie smerom nadol a vyberte zásuvku dávkovača (obr. „A“).
2. Odstráňte uzáver sifónu z priehradky na aviváž (obr. „B“).
3. Všetky časti umyte pod tečúcou vodou.
4. Nasadte sifón späť do zásuvky dávkovača na prací prostriedok a zasuňte zásuvku späť do jej krytu.

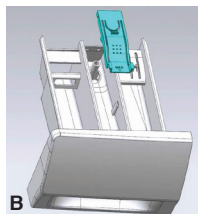
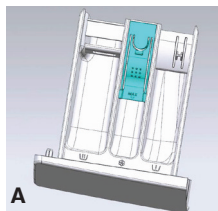

Filter

Odporúčame vám, aby ste filter pravidelne kontrolovali a čistili, aspoň dva až trikrát do roka.

Predovšetkým:

- Ak spotrebič nevypúšťa vodu správne alebo ak nevykonáva cykly odstredovania.
- Ak je čerpadlo zablokované cudzím telesom (napríklad gombíkmi, mincami alebo zatváracími špendlíkmi).

DÔLEŽITÉ: Pred vypustením spotrebiča sa uistite, či voda vychladla.

1. Zastavte spotrebič a odpojte ho od elektrickej siete.
2. Do malého otvoru spodnej priehradky vložte nástroj na demontáž, ako je napríklad plochý skrutkovač, zatlačte spodnú priehradku veľkou silou nadol a otvorte ju.
3. Pod kryt filtra umiestnite plochú nádobu a potom spotrebič vypustite pomocou núdzového vypúšťacieho potrubia (pozrite si [Vypustenie zvyškovej vody], kde nájdete špecifické spôsoby prevádzky). Potom uvoľnite filter proti smeru hodinových ručičiek a úplne ho odskrutkujte a vyberte.
4. Vyčistite filter a komoru filtra.
5. Skontrolujte, či sa rotor čerpadla pohybuje voľne.
6. Znova vložte filter a zaskrutkujte ho v smere hodinových ručičiek až na doraz.
7. Znovu nainštalujte spodný kryt.

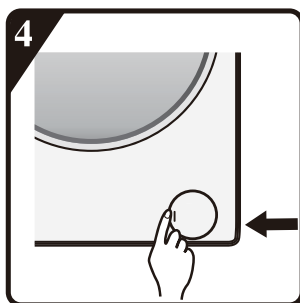
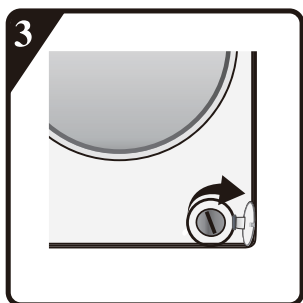
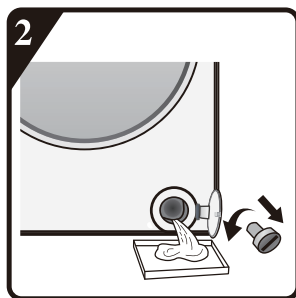
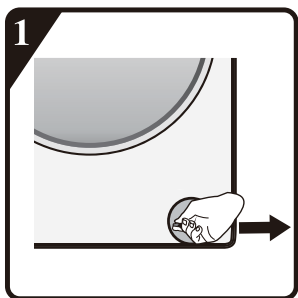

Hadica na prívod vody

Pravidelne kontrolujte prívodnú hadicu, či nie je stlačená alebo prasknutá a ak je to potrebné, vymeňte ju za novú hadicu rovnakého typu (k dispozícii je v popredajnom servise alebo u špecializovaného predajcu).

Sieťový filter na pripojenie vody

Pravidelne kontrolujte a čistite.

Pre práčky s prívodnou hadicou, ako je znázornené na obrázkoch „D“.

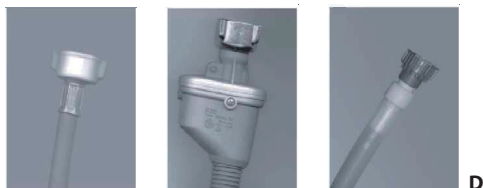

1. Zatvorte uzáver a uvoľnite prírodnú hadicu na uzávere.
2. Vyčistite vnútorný sieťový filter a naskrutkujte prírodnú hadicu vody späť na uzáver.
3. Teraz odskrutkujte prírodnú hadicu na zadnej strane práčky.
4. Univerzálnymi kliešťami stiahnite sieťový filter z pripojenia práčky a vyčistite ho.
5. Namontujte späť sieťový filter a opäť naskrutkujte prírodnú hadicu.
6. Otvorte vodovodný uzáver a uistite sa, či sú spoje úplne vodotesné.

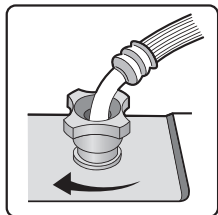
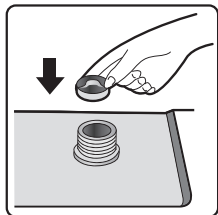
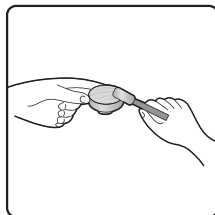
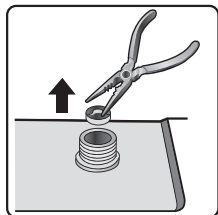
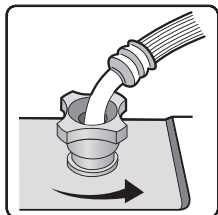

RIEŠENIE PROBLÉMOV

V závislosti od modelu je vaša práčka vybavená rôznymi automatickými bezpečnostnými funkciami. To umožňuje včas odhaliť poruchy a bezpečnostný systém môže následne primerane reagovať. Tieto poruchy sú často také malé, že sa dajú odstrániť v priebehu niekoľkých minút.

Práčka sa nespustí, nesvietia žiadne indikátory.

Skontrolujte, či:

- Je sieťová zástrčka je do elektrickej zásuvky
- Elektrická zásuvka funguje správne (na otestovanie použite stolnú lampu alebo podobný spotrebič).

Práčka sa nespustí... a indikátor „Start/Pauza“ bliká.

Skontrolujte, či:

- Sú dvierka správne zatvorené (bezpečnosť detí);
- Bolo stlačené tlačidlo „Start/Pauza“;
- Sa nerozsvietil indikátor „Zatvorený vodovodný uzáver“. Otvorte vodovodný uzáver a stlačte tlačidlo „Start/Pauza“.

Spotrebič sa v priebehu programu zastaví (líši sa v závislosti od modelu)

Skontrolujte, či:

- Neboli otvorené dvierka a neblíkajú indikátor „Start/Pauza“. Zatvorte dvierka a znova stlačte tlačidlo „Start/Pauza“.
- Skontrolujte, či vo vnútri spotrebiča nie je veľmi veľa peny, spotrebič spustí proces odstraňovania peny. Spotrebič sa po určitom čase opäť automaticky spustí.
- Nebol aktivovaný bezpečnostný systém práčky (pozrite si „**Tabuľka s popisom porúch**“).

Zvyšky pracieho prostriedku a prísad, ktoré zostali v dávkovači na pracie prostriedky na konci prania.

Skontrolujte, či:

- Nie je krycia mriežka komory na aviváž a separátor komory na hlavné pranie správne nainštalovaný v dávkovači pracieho prostriedku a všetky časti sú čisté (pozrite si časť „Starostlivosť a údržba“);
- Je privádzaný dostatok vody. Sieťové filtre privodu vody môžu byť zablokované (pozrite si časť „Starostlivosť a údržba“);
- Poloha separátora v komore na hlavné pranie je prispôsobená použitiu práškoveho alebo tekutého pracieho prostriedku (pozri „Prací prostriedok a prísady“).

Práčka v priebehu cyklu odstredovania vibruje.

Skontrolujte, či:

- Je práčka vo vodorovnej polohe a pevne stojí na všetkých štyroch nožičkách;
- Boli odstránené prepravné skrutky. Pred použitím spotrebiča je nevyhnutné odstrániť prepravné skrutky.

Výsledky konečného odstredovania nie sú dostatočné.

Práčka má systém detekcie a korekcie nerovnováhy. Ak sú jednotlivé vložené kusy bielizne ťažké (napríklad župany), môže tento systém automaticky znížiť rýchlosť odstredovania alebo dokonca odstredovanie úplne prerušiť, ak zaznamená veľmi veľkú nerovnováhu aj po niekoľkých spustení odstredovania, aby tak chránil práčku.

- Ak je bielizeň na konci cyklu stále veľmi mokrá, vyberte časť bielizne a zopakujte cyklus odstredovania.
- Nadmerná tvorba peny môže brániť odstredovaniu. Použite správne množstvo pracieho prostriedku.
- Skontrolujte, či volič rýchlosti odstredovania nie je nastavený na „0“.

Ak má vaša práčka zobrazenie času: pôvodne zobrazený čas programu sa predĺži/skráti o určitý čas:

Ide o normálnu schopnosť práčky prispôbiť sa faktorom, ktoré môžu mať vplyv na čas trvania pracieho programu, napr.:

- nadmerná tvorba peny;
- nevyváženosť náplne v dôsledku ťažkých kusov bielizne;
- predĺžený čas ohrevu v dôsledku zníženej teploty privádzanej vody;

V dôsledku takýchto vplyvov sa čas zostávajúci do ukončenia programu prepočítava a v prípade potreby aktualizuje. Okrem toho práčka v priebehu fázy plnenia určí náplň a podľa potreby prispôbí zobrazený počiatkový čas programu. Počas takýchto období aktualizácie sa na displeji času zobrazí animácia.

Zoznam chybových kódov

| Zobrazenie na displeji | Popis poruchy |
|-------------------------------------|----------------------------------|
| „F01“ | Porucha prívodu vody |
| „F03“ | Porucha odtoku vody |
| „F13“ | Porucha uzamknutia dvierok |
| „F14“ | Porucha odomknutia dvierok |
| „F24“ | Pretečenie alebo veľmi veľa peny |
| jeden z chybových kódov „F04 - F98“ | Porucha elektronického modulu |
| „Unb“ | Alarm nevyváženosti |

Na displeji sa zobrazí „F01“.

Spotrebič nie je napájaný vodou alebo je v ňom nedostatok vody.

Skontrolujte, či:

- Je vodovodný uzáver úplne otvorený a má dostatočný tlak vody.
- Prívodné potrubie vody nie je zauzlené.
- Filtračná sieť prívodného potrubia vody nie je zablokovaná (pozrite si časť „Údržba a opravy“).
- Vodovodné potrubie nie je zamrznuté.

Po odstránení poruchy stlačte tlačidlo „Start/Pauza“.

Ak sa porucha vyskytne znova, kontaktujte servisné stredisko (pozrite si „Popredajný servis“).

Na displeji sa zobrazí „F03“.

Práčka nie je vyprázdnená. Práčka zastaví vykonávanie programu. Vypnite spotrebič a odpojte napájanie.

Skontrolujte, či:

- Odtokové potrubie nie je zauzlené.
- Filter vo vypúšťacom čerpadle nie je zablokovaný (pozrite si časť „Čistenie filtra vo vypúšťacom čerpadle“)

DÔLEŽITÉ: Pred vypustením spotrebiča sa uistite, či voda vychladla.

- Vypúšťacia hadica nie je zamrznutá.

Znova pripojte spotrebič.

Zvoľte a spustite program „Odstreďovanie“ alebo stlačte tlačidlo „**Start/Pauza**“ aspoň na 3 sekundy a reštartujte požadovaný program.

Ak sa porucha vyskytne znova, kontaktujte servisné stredisko (pozrite si „Popredajný servis“).

Chybový kód

Keď je program spustený, práčka sa zastaví. Na displeji sa zobrazí chybový kód „F13“, „F14“, „F24“, alebo jeden z chybových kódov „F04“ až „F98“ alebo „Unb“.

Ak sa zobrazí chybový kód „F13“

Zámok dvierok nie je v poriadku. Spustite program na 20 sekúnd a odomknite dvierka práčky (PTC), aby ste skontrolovali, či sú dvierka zatvorené.

Znovu ich otvorte alebo zatvorte.

Po odstránení poruchy stlačte tlačidlo „**Start/Pauza**“. Ak sa chyba vyskytne znova, odpojte napájanie a kontaktujte servisné stredisko.

Ak sa zobrazí chybový kód „F14“

Porucha otvorenia dvierok.

Činnosť: Stlačte tlačidlo „**Start/Pauza**“. Práčka sa pokúsi otvoriť dvierka.

Alarm sa odstráni až po odomknutí dvierok. Alebo otočte ovládač do polohy „**Vyp.**“ na 3 sekundy, aby ste spotrebič vypli. Zvoľte požadovaný program na spustenie spotrebiča. Alarm bude odstránený.

Ak sa zobrazí chybový kód „F24“

Hladina vody dosahuje úroveň pretečenia.

Odstraňte ho stlačením tlačidla „**Start/Pauza**“ a privedte vodu.

Zvoľte a spustite požadovaný program. Ak sa chyba vyskytne znova, odpojte napájanie a kontaktujte servisné stredisko.

Ak sa zobrazí jeden z chybových kódov „F04“ až „F98“

Zlyhanie elektronického modulu.

Otočením ovládača do polohy „**Vyp.**“ na 3 sekundy vypnite spotrebič.

Po odstránení poruchy stlačte tlačidlo „**Start/Pauza**“. Ak sa chyba vyskytne znova, odpojte napájanie a kontaktujte servisné stredisko.

Ak sa zobrazí chybový kód „Unb“

Alarm nevyváženosti sa rieši nasledujúcimi metódami

1. Navíjanie bielizne

Pre vypnutie otočte ovládač do polohy „**Vyp.**“ na 3 sekundy, otvorte dvierka, zatrasťte oblečením a vložte ho späť do práčky, potom zvoľte program jednoduchého odstredenia na opätovné sušenie.

2. Veľmi ľahká bielizeň

Pre vypnutie otočte ovládač do polohy „**Vyp.**“ na 3 sekundy, otvorte dvierka, vložte jeden alebo dva uteráky a potom zvoľte jeden program odstredenia na opätovné sušenie.

Pred kontaktovaním servisného strediska:

1. Pokúste sa problém vyriešiť sami (pozrite si časť „Odstraňovanie problémov“).
2. Reštartujte program a skontrolujte, či sa problém nevyriešil sám.
3. Ak práčka naďalej funguje nesprávne, kontaktujte servisné stredisko.

■ Technické údaje

| Popis | Hodnota | |
|---|-------------------|-------------------|
| Model | PLDSI 126 C steam | PLDSI 147 C steam |
| Kapacita prania | 6,0 kg | 7,0 kg |
| Maximálna rýchlosť otáčok odstredovania | 1400 rpm | |
| Čistá hmotnosť | 57 / 58 kg | |
| Menovité napätie | 220-240 V~ | |
| Výkon ohrevu | 1500 W | |
| Výkon prania | 200 W | |

■ Rozmery (mm)

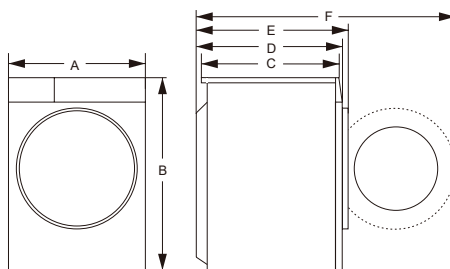

| Index | Rozmery (mm) |
|-------|--------------|
| A | 595 |
| B | 845 |
| C | 385 |
| D | 435 |
| E | 465 |
| F | 920 |

Informačný list

PHILCO 

DELEGOVANÉ NARIADENIE KOMISIE (EÚ) 2019/2016

Názov alebo ochranná známka výrobcu: PHILCO

Adresa výrobcu: FAST ČR, a.s. U Sanitasu 1621 Říčany 251 01, Czech Republic

Identifikačná značka modelu: PLDSI 126 C steam

Základné špecifikácie: Automatická práčka

| Parameter | Hodnota | | Parameter | Hodnota | |
|---|------------|------|---|---------------|----|
| Menovitá kapacita ^(a) (kg) | 6,0 | | Rozmery v cm | Výška | 85 |
| | | | | Šírka | 60 |
| | | | | Hĺbka | 47 |
| Trieda účinnosti index ^(a) EEI _w | 68,9 | | Trieda energetickej účinnosti ^(a) | C | |
| Účinnosť prania index ^(a) | 1,031 | | Účinnosť odstreďovania (g/kg) ^(a) | 4,2 | |
| Spotreba energie v kWh za cyklus, na základe programu eko 40-60. Aktuálna spotreba energie bude závisieť od toho, ako sa spotrebič používa. | 0,558 | | Spotreba vody v litroch na cyklus, vzťahuje sa na program eko 40-60 . Aktuálna spotreba vody závisí od toho, ako sa spotrebič používa a od tvrdosti vody. | 37 | |
| Maximálna teplota vo vnútri používanej textílie ^(a) (°C) | Plná náplň | 44 | Zostávajúca vlhkosť obsah ^(a) (%) | 52,4 | |
| | 1/2 náplň | 33 | | | |
| | 1/4 náplň | 26 | | | |
| Rýchlosť odstreďovania ^(a) (ot./min.) | Plná náplň | 1200 | Účinnosť sušenia pri odstreďení ^(a) | B | |
| | 1/2 náplň | 1200 | | | |
| | 1/4 náplň | 1200 | | | |
| Trvanie programu ^(a) (h: min) | Plná náplň | 3:18 | Typ spotrebiča | voľne stojaci | |
| | 1/2 náplň | 2:36 | | | |
| | 1/4 náplň | 2:36 | | | |
| Akustický zvuk emisie hluku ^(a) (dB(A) re 1 pW) (režim odstreďovania) | 74 | | Trieda akustických emisií hluku ^(a) | B | |

| | | | |
|---|------|--|-----------|
| Režim vypnutia (W) | 0,49 | Pohotovostný režim (W) | - |
| Odložený koniec (W) (ak existuje) | 3,60 | Sieťový pohotovostný režim (W) (ak existuje) | neuvedené |
| Minimální doba trvání záruky poskytovanéj dodávatelem: 24 mesiacov | | | |
| Tento produkt bol navrhnutý tak, aby uvoľňoval strieborné ióny počas pracieho cyklu | | NIE | |
| Dodatočné informácie: | | | |
| Webový odkaz na web výrobcu, kde sú informácie uvedené v bode 9 prílohy II nariadenia Komisie (EÚ) 2019/2023 nájdené: www.philco.cz | | | |

(a) pre program Eco 40-60.

Informačný list

PHILCO 

DELEGOVANÉ NARIADENIE KOMISIE (EÚ) 2019/2016

Názov alebo ochranná známka výrobcu: PHILCO

Adresa výrobcu: FAST ČR, a.s. U Sanitatu 1621 Říčany 251 01, Czech Republic

Identifikačná značka modelu: PLDSI 147 C steam

Základné špecifikácie: Automatická práčka

| Parameter | Hodnota | | Parameter | Hodnota | |
|---|------------|------|--|---------------|----|
| Menovitá kapacita ^(a) (kg) | 7,0 | | Rozmery v cm | Výška | 85 |
| | | | | Šírka | 60 |
| | | | | Hĺbka | 47 |
| Trieda účinnosti index ^(a) EEL _w | 68,3 | | Trieda energetickej účinnosti ^(a) | C | |
| Účinnosť prania index ^(a) | 1,031 | | Účinnosť odstredovania (g/kg) ^(a) | 5,0 | |
| Spotreba energie v kWh za cyklus, na základe programu eko 40-60. Aktuálna spotreba energie bude závisieť od toho, ako sa spotrebič používa. | 0,589 | | Spotreba vody v litroch na cyklus, vzťahuje sa na program eko 40-60. Aktuálna spotreba vody závisí od toho, ako sa spotrebič používa a od tvrdosti vody. | 42 | |
| Maximálna teplota vo vnútri používanej textílie ^(a) (°C) | Plná náplň | 46 | Zostávajúca vlhkosť obsah ^(a) (%) | 52,3 | |
| | 1/2 náplň | 34 | | | |
| | 1/4 náplň | 25 | | | |
| Rýchlosť odstredovania ^(a) (ot./min.) | Plná náplň | 1400 | Účinnosť sušenia pri odstredení ^(a) | B | |
| | 1/2 náplň | 1400 | | | |
| | 1/4 náplň | 1400 | | | |
| Trvanie programu ^(a) (h: min) | Plná náplň | 3:28 | Typ spotrebiča | voľne stojaci | |
| | 1/2 náplň | 2:40 | | | |
| | 1/4 náplň | 2:40 | | | |
| Akustický zvuk emisie hluku ^(a) (dB(A) re 1 pW) (režim odstredovania) | 76 | | Trieda akustických emisí hluku ^(a) | B | |

| | | | |
|---|------|--|-----------|
| Režim vypnutia (W) | 0,49 | Pohotovostný režim (W) | - |
| Odložený koniec (W) (ak existuje) | 3,60 | Sieťový pohotovostný režim (W) (ak existuje) | neuvedené |
| Minimální doba trvání záruky poskytovanéj dodávatelem: 24 mesiacov | | | |
| Tento produkt bol navrhnutý tak, aby uvoľňoval strieborné ióny počas pracieho cyklu | | NIE | |
| Dodatočné informácie: | | | |
| Webový odkaz na web výrobcu, kde sú informácie uvedené v bode 9 prílohy II nariadenia Komisie (EÚ) 2019/2023 nájdené: www.philco.cz | | | |

(a) pre program Eco 40-60.

TECHNICKÉ INFORMÁCIE

Technické informácie sa nachádzajú na typovom štítku na vnútornej strane spotrebiča a na energetickom štítku. QR kód, na dodanom energetickom štítku, obsahuje odkaz na registráciu spotrebiča v databáze EÚ Eprel.

INFORMÁCIE O TESTOVANIE

Dodané zariadenie je v súlade s EcoDesign a EN 60456:2016, EN 60456:2016/A11:2020, CLC/TS 50707:2020, CLC/TS 50677:2019, EN 50564:2011, EN 60704-1:2010+A11:2012, EN 60704-2 4: 2012+A11:2020, EN 60704-3:2019. Požiadavky na prístup vzduchu pre správnu prevádzku prístroja, minimálna vzdialenosť od steny a rozmery prístroja, sú súčasťou tohto návodu. V prípade ďalších otázok sa obráťte na výrobcu.

STAROSTLIVOSŤ O ZÁKAZNÍKA A SERVIS

Vždy používajte iba originálne náhradné diely.

Označenie modelu a sériové číslo nájdete na typovom štítku. Polohu typového štítku je možné zmeniť bez predchádzajúceho upozornenia.

Originálne náhradné diely pre niektoré konkrétne komponenty sú k dispozícii minimálne 7 alebo 10 rokov. Závisí to od typu komponentu a od uvedenia posledného spotrebiča daného modelu na trh.

Pri kontaktovaní nášho autorizovaného servisu majte k dispozícii modelové označenie, sériové číslo a popis chyby.

Pre stiahnutie dokumentov navštívte www.philco.sk.

Pre nahlásenie závady a získanie ďalších servisných informácií navštívte www.philco.sk/servisne-miesta.

Zmeny vyhradené bez predchádzajúceho upozornenia.

POKYNY A INFORMÁCIE TÝKAJÚCE SA LIKVIDÁCIE POUŽITÝCH OBALOVÝCH MATERIÁLOV

Obalové materiály zlikvidujte na verejnom mieste pre likvidáciu odpadu.

LIKVIDÁCIA POUŽITÝCH ELEKTRICKÝCH A ELEKTRONICKÝCH SPOTREBIČOV



Význam symbolu na výrobku, jeho príslušenstve alebo obale znamená, že s týmto výrobkom nesmie byť zaobchádzané ako s komunálnym odpadom. Tento výrobok zlikviduje na príslušnom zbernom mieste pre recykláciu odpadu z elektrických a elektronických zariadení. Popríklad je možné v niektorých štátoch Európskej únie alebo iných európskych štátoch vrátiť svoje výrobky miestnemu predajcovi, v prípade kúpy podobného nového výrobku. Správna likvidácia tohto výrobku pomôže ušetriť cenné prírodné zdroje a pomôcť pri prevencii prípadného negatívneho vplyvu na životné prostredie a ľudské zdravie, ku ktorému by mohlo dôjsť v dôsledku nesprávnej likvidácie odpadu. Podrobnejšie informácie získate od miestneho úradu alebo v najbližšom stredisku pre zber odpadu. Nesprávna likvidácia tohto typu odpadu môže podliehať vnútroštátnym predpisom o pokutách.

Pre podnikateľské subjekty v Európskej únii

Ak chcete zlikvidovať elektrické alebo elektronické zariadenie, vyžiadajte si potrebné informácie od svojho predajcu alebo dodávateľa.

Likvidácia v iných štátoch mimo Európskej únie

Ak chcete zlikvidovať tento výrobok, vyžiadajte si nevyhnutné informácie o správnom spôsobe likvidácie od miestnych úradov alebo svojho predajcu.



Tento výrobok spĺňa všetky základné požiadavky nariadenia EÚ, ktoré sa naň vzťahujú.

Zmeny v texte, dizajne a technických údajoch sa môžu vyskytnúť bez predchádzajúceho upozornenia a vyhradujeme si právo vykonať tieto zmeny.

Originál tohto návodu na obsluhu je v českom jazyku.

Pralka

INSTRUKCJA OBSŁUGI

PHILCO



Famous for Quality the World Over

PLDSI 126 C steam

PLDSI 126 CSPL

PLDSI 126 CSHU

PLDSI 147 C steam

PLDSI147CSPL

PLDSI147CSHU

Drogi Kliencie,
Dziękujemy za zakup produktu PHILCO. Aby urządzenie działało dobrze, przeczytaj wszystkie instrukcje zawarte w niniejszej instrukcji obsługi.

SPIS TREŚCI

| | |
|---|-----------|
| INSTRUKCJE BEZPIECZEŃSTWA | 2 |
| PRZED UŻYCIEM PRALKI | 10 |
| Usunięcie opakowania i sprawdzenie urządzenia..... | 10 |
| Usuwanie śrub transportowych..... | 10 |
| Instalacja pralki | 10 |
| Dopływ wody..... | 10 |
| Odpływ wody | 10 |
| Podłączenie elektryczne | 11 |
| Przewodnik po instalacji..... | 12 |
| Transport/Przeładunek..... | 12 |
| Dostarczone akcesoria | 13 |
| OPIS PRALKI | 17 |
| PRZED PIERWSZYM PRANIEM..... | 18 |
| Przygotowanie prania | 18 |
| Detergenty i dodatki..... | 19 |
| PROGRAMY PRALKI | 21 |
| Panel sterowania (PLDSI 126 C Steam, PLDSI 147 C Steam) | 21 |
| Tabela programów..... | 21 |
| Dodaj detergentu, zamknij drzwi i ustaw program..... | 24 |
| Wybór funkcji dodatkowej..... | 24 |
| Ikona zaworu doprowadzenia wody | 24 |
| Ikona pompy spustowej | 24 |
| Ikona zamka drzwi..... | 25 |
| Funkcja Opóźniony koniec | 25 |
| Ulubione..... | 25 |
| Funkcja wyciszenia | 25 |
| Automatyczne wyważanie..... | 26 |
| Blokada rodzicielska | 26 |
| Włączenie programu..... | 26 |
| Anulowanie programu lub ponowne wybranie opcji | 26 |
| Zakończenie programu..... | 26 |
| Opis programów..... | 27 |
| PIELĘGNACJA I KONSERWACJA | 28 |
| Filtr | 28 |
| Wąż doprowadzający wodę | 29 |
| Filtr doprowadzanej wody..... | 29 |
| ROZWIĄZYWANIE PROBLEMÓW | 31 |
| Lista kodów błędów | 32 |
| Specyfikacja techniczna..... | 34 |
| Wymiary (mm)..... | 34 |
| ARKUSZ INFORMACYJNY | 35 |
| Informacje techniczne..... | 39 |

INSTRUKCJE BEZPIECZEŃSTWA

■ INSTRUKCJE BEZPIECZEŃSTWA

ABY ZAPEWNIĆ WŁASNE BEZPIECZEŃSTWO, NALEŻY PRZESTRZEGAĆ INFORMACJI ZAWARTYCH W NINIEJSZEJ INSTRUKCJI, ABY ZMINIMALIZOWAĆ RYZYKO POŻARU LUB WYBUCHU, PORAŻENIA PRĄDEM ELEKTRYCZNYM LUB USZKODZENIA MIENIA, OBRAŻEŃ CIAŁA LUB UTRATY ŻYCIA.

OBJAŚNIENIE SYMBOLI:

OSTRZEŻENIE!

TA KOMBINACJA SYMBOLI I SŁÓW SYGNALIZACYJNYCH WSKAZUJE NA POTENCJALNIE NIEBEZPIECZNĄ SYTUACJĘ, KTÓRA, JEŚLI SIĘ JEJ NIE UNIKNIE, MOŻE SPOWODOWAĆ ŚMIERĆ LUB POWAŻNE OBRAŻENIA.

UWAGA!

TA KOMBINACJA SYMBOLI I SŁÓW SYGNALIZACYJNYCH WSKAZUJE NA POTENCJALNIE NIEBEZPIECZNĄ SYTUACJĘ, KTÓRA, JEŚLI SIĘ JEJ NIE UNIKNIE, MOŻE SPOWODOWAĆ DROBNE LUB ŚREDNIE OBRAŻENIA LUB SZKODY MATERIALNE I ŚRODOWISKOWE.

UWAGA!

TA KOMBINACJA SYMBOLI I SŁÓW OSTRZEGAWCZYCH WSKAZUJE NA POTENCJALNIE NIEBEZPIECZNĄ SYTUACJĘ, KTÓRA, JEŚLI SIĘ JEJ NIE UNIKNIE, MOŻE SPOWODOWAĆ NIEWIELKIE LUB UMIARKOWANE OBRAŻENIA.

⚠ OSTRZEŻENIE!

TEGO URZĄDZENIA MOGĄ UŻYWAĆ DZIECI OD 8 ROKU ŻYCIA I STARSZE ORAZ OSOBY O OBNIŻONYCH ZDOLNOŚCIACH FIZYCZNYCH, ZMYŚLOWYCH LUB MENTALNYCH LUB Z NIEDOSTATECZNYM DOŚWIADCZENIEM I WIEDZĄ, JEŚLI SĄ POD NADZOREM LUB ZOSTAŁY POUCZONE W SPRAWIE UŻYWANIA URZĄDZENIA W BEZPIECZNY SPOSÓB I ROZUMIEJĄ EWENTUALNE RYZYKO.

DZIECI NIE MOGĄ BAWIĆ SIĘ URZĄDZENIEM.

DZIECI PONIŻEJ 3 ROKU ŻYCIA NIE POWINNY MIEĆ DOSTĘPU DO URZĄDZENIA, JEŚLI NIE SĄ POD STAŁYM NADZOREM.

CZYSZCZENIA I KONSERWACJI NIE MOGĄ WYKONYWAĆ DZIECI BEZ NADZORU.

JEŚLI PRZEWÓD ZASILANIA JEST USZKODZONY, JEGO WYMIANĘ ZLEĆ W SPECJALISTYCZNYM SERWISIE, ABY ZAPOBIEC POWSTANIU NIEBEZIECZNEJ SYTUACJI. ZAKAZANE JEST UŻYWANIE URZĄDZENIA Z USZKODZONYM PRZEWODEM ZASILANIA.

MAKSYMALNA MASA SUCHEGO MATERIAŁU TEKSTYLNEGO, DLA JAKIEJ MOŻNA UŻYWAĆ URZĄDZENIA TO 6KG DO PLDSI 126 CSPL LUB 7KG DO PLDSI 147 CSPL.

TO URZĄDZENIE JEST PRZEZNACZONE WYŁĄCZNIE DO UŻYTKU DOMOWEGO A NIE W POMIESZCZENIACH, TAKICH JAK:

- KĄCIKI KUCHENNE W SKLEPACH, BIURACH I INNYCH MIEJSCACH PRACY;
- URZĄDZENIA UŻYWANE PRZEZ GOŚCI HOTELOWYCH, MOTELOWYCH I INNYCH;
- URZĄDZENIA UŻYWANE W MIEJSCACH NOCLEGOWYCH ZE ŚNIADANIAMİ;
- URZĄDZENIA UŻYWANE W STOŁÓWKACH I INNYCH NIESPRZEDAŻOWYCH PLACÓWKACH

TO URZĄDZENIE JEST PRZEZNACZONE DO PRANIA TEKSTYLIÓW, KTÓRYCH PRODUCENT TO ZALECA.

UŻYWAJ ZAWSZE PROGRAMÓW ZGODNYCH Z RODZAJEM TEKSTYLIÓW.

PRZY PRANIU OBUWIA MOŻE DOJŚĆ DO USZKODZENIA PRAŁKI.

NIE PIERZ DYWANÓW.

UŻYWAJ TYLKO TAKICH ŚRODKÓW PIORĄCYCH, KTÓRE SĄ PRZEZNACZONE DO PRANIA ODZIEŻY W AUTOMATYCZNEJ PRAŁCE BĘBNOWEJ.

PŁYNÓW ZMIĘKCZAJĄCYCH I PODOBNYCH PRODUKTÓW UŻYWAJ ZAWSZE ZGODNIE Z INSTRUKCJĄ ICH UŻYWANIA.



- JEŚLI PRZEWÓD ZASILANIA JEST USZKODZONY, MUSI GO WYMIENIĆ PRODUCENT, JEGO PRZEDSTAWICIEL SERWISOWY LUB INNE WYKWALIFIKOWANE OSOBY.

- URZĄDZENIE PODŁĄCZ DO DOPŁYWU WODY I ODPADU ZA POMOCĄ NOWYCH, NIE UŻYWANYCH WĘŻY.
- PRZED KONSERWACJĄ ZAWSZE ODŁĄCZAJ URZĄDZENIE OD SIECI ELEKTRYCZNEJ.
- WTYCZKA PRZEWODU ZASILANIA MUSI BYĆ PODŁĄCZONA DO UZIEMIENEGO TRZYPUNKTOWEGO GNIAZDKA.
- NIE UŻYWAJ GNIAZDKA Z INNYM NAPIĘCIEM ZNAMIONOWYM, NIŻ NAPIĘCIE URZĄDZENIA.
- DO PODŁĄCZENIA URZĄDZENIA DO SIECI ELEKTRYCZNEJ NIE UŻYWAJ PRZEDŁUŻACZA ELEKTRYCZNEGO.
- URZĄDZENIE, PRZEWÓD ZASILANIA ANI WTYCZKA NIE MOGĄ LEŻEĆ, DOTYKAĆ LUB BYĆ ZANURZONE W WODZIE ANI INNEJ CIECZY, ABY NIE DOSZŁO DO PORAŻENIA PRĄDEM ELEKTRYCZNYM.
- URZĄDZENIE NIE MOŻE STAĆ NA PRZEWODZIE ZASILANIA.
- PODCZAS INSTALACJI I OBSŁUGI URZĄDZENIA PRZEWÓD ZASILANIA NIE MOŻE BYĆ NADMIERNIE LUB NIEBEZPIECZNIE WYGINANY LUB NACISKANY.
- ELEMENTY STEROWANIA I DRZWICZKI URZĄDZENIA NIE SŁUŻĄ DO ZABAWY.
- ZWIERZĘTA DOMOWE I DZIECI MOGŁYBY WEJŚĆ DO URZĄDZENIA. SPRAWDZAJ URZĄDZENIE PRZED KAŻDYM UŻYCIEM.
- SZKLANE DRZWICZKI MOGĄ BYĆ PODCZAS PRACY URZĄDZENIA GORĄCE.
- PODCZAS PRACY URZĄDZENIA UPEWNIJ SIĘ, ŻE DZIECI I ZWIERZĘTA ZNAJDUJĄ SIĘ Z DAŁA OD URZĄDZENIA.
- PRZED UŻYCIEM URZĄDZENIA USUŃ WSZYSTKIE OPAKOWANIA I ŚRUBDKI TRANSPORTOWE. W INNYM PRZYPADKU MOŻE DOJŚĆ DO POWAŻNYCH USZKODZEŃ.

- NIE PIERZ I NIE SUSZ PRZEDMIOTÓW, KTÓRE BYŁY CZYSZCZONE, PRANE, NASIĄKNIĘTE LUB NAMOCZONE W ŁATWOPALNYCH LUB WYBUCHOWYCH SUBSTANCJACH (TAKICH JAK WOSK, OLEJ, FARBA, BENZYNA, ODTŁUSZCZACZ, ŚRODKI DO CZYSZCZENIA CHEMICZNEGO, ROPA NAFTOWA, ITD.).MOGŁOBY TO SPOWODOWAĆ POŻAR LUB WYBUCH. PRZED UŻYCIEM WYPŁUCZ TE UBRANIA W RĘKACH.

INSTALACJA URZĄDZENIA

- URZĄDZENIE JEST PRZEZNACZONE TYLKO DO UŻYTKU WEWNĄTRZ POMIESZCZEŃ.
- TO URZĄDZENIE NIE JEST PRZEZNACZONE DO ZABUDOWY.
- PO INSTALACJI URZĄDZENIA MUSI BYĆ ŁATWO DOSTĘPNE GNIAZDO PRZEWODU ZASILANIA.
- PRZED UŻYCIEM URZĄDZENIA USUŃ WSZYSTKIE OPAKOWANIA I ZABEZPIECAJĄCE ŚRUBKI TRANSPORTOWE. W INNYM PRZYPADKU MOŻE DOJŚĆ DO POWAŻNYCH USZKODZEŃ URZĄDZENIA I JEGO OTOCZENIA.
- URZĄDZENIE, PRZEWÓD ZASILANIA ANI WTYCZKA NIE MOGĄ LEŻEĆ, DOTYKAĆ LUB BYĆ ZANURZONE W WODZIE ANI INNEJ CIECZY, ABY NIE DOSZŁO DO PORAŻENIA PRĄDEM ELEKTRYCZNYM.
- MATERIAŁY OPAKOWANIA ZLIKWIDUJ W ODPOWIEDNI SPOSÓB.
- NIE PODNOŚ I NIE OBSŁUGUJ URZĄDZENIA TRZYMAJĄC ZA JEGO DRZWICZKI, ELEMENTY STEROWANIA, GÓRNĄ PŁYTĘ, WĄŻ EWENTUALNIE PRZEWÓD ZASILANIA.
- URZĄDZENIE NALEŻY UMIEŚCIĆ NA PEWNEJ, RÓWNEJ POWIERZCHNI.
- PO USTAWIENIU URZĄDZENIA NA MIEJSCE WYPOZIOMUJ JE WE WSZYSTKICH KIERUNKACH ZA POMOCĄ POZIOMICY.
- PRALKA NIE MOŻE BYĆ INSTALOWANA W ŁAZIENCIE ANI INNYCH WILGOTNYCH POMIESZCZENIACH, ANI W POMIESZCZENIACH Z MATERIAŁAMI WYBUCHOWYMI ANI GAZAMI KOROZYJNYMI.

- PRALKA Z JEDNYM WENTYLEM DOPŁYWU MOŻE BYĆ PODŁĄCZONA TYLKO DO DOPŁYWU ZIMNEJ WODY. URZĄDZENIE Z PODWÓJNYMI WENTYLAMI MUSI BYĆ PRAWIDŁOWO PODŁĄCZONE DO DOPŁYWU CIEPŁEJ WODY I DOPŁYWU ZIMNEJ WODY.

**UWAŻNIE PRZECZYTAJ WSKAZÓWKI DOTYCZĄCE
BEZPIECZEŃSTWA I STOSUJ SIĘ DO NICH. ZACHOWAJ JE DO
UŻYTKU W PRZYSZŁOŚCI.**

NIEBEZPIECZEŃSTWO USZKODZENIA URZĄDZENIA!

- URZĄDZENIE JEST PRZEZNACZONE WYŁĄCZNIE DO UŻYTKU DOMOWEGO I JEST PRZEZNACZONE WYŁĄCZNIE DO TKANIN, KTÓRE MOŻNA PRAĆ W PRALCE.
- NIE WSPINAĆ SIĘ ANI NIE SIADAĆ NA GÓRNEJ POKRYWIE URZĄDZENIA.
- NIE OPIERAĆ SIĘ O DRZWI URZĄDZENIA.
- OSTRZEŻENIA DOTYCZĄCE OBSŁUGI URZĄDZENIA:
 1. WKRĘTY TRANSPORTOWE POWINNY ZOSTAĆ PONOWNIE ZAMONTOWANE W URZĄDZENIU PRZEZ SPECJALISTĘ.
 2. NAGROMADZONĄ WODĘ NALEŻY WYŁĄCZĄC Z URZĄDZENIA.
 3. OSTROŻNIE OBCHODŹ SIĘ Z URZĄDZENIEM. NIGDY NIE CHWYTAJ ZA WYSTAJĄCE CZĘŚCI URZĄDZENIA PODCZAS PODNOSZENIA. DRZWI URZĄDZENIA NIE MOGĄ SŁUŻYĆ JAKO UCHWYT PODCZAS TRANSPORTU.
 4. TO URZĄDZENIE JEST CIĘŻKIE. TRANSPORTUJ OSTROŻNIE.
- NIE ZAMYKAJ DRZWI Z NADMIERNĄ SIŁĄ. JEŚLI ZAUWAŻYSZ SKOMPLIKOWANE ZAMYKANIE DRZWI, UPEWNIJ SIĘ, ŻE UBRANIA SĄ PRAWIDŁOWO WŁOŻONE LUB ROZŁOŻONE.
- ZABRANIA SIĘ PRANIA DYWANÓW.

OBSŁUGA URZĄDZENIA

- PRZED PIERWSZYM PRANIEM NALEŻY UŻYWAĆ URZĄDZENIA BEZ WŁOŻONEGO PRANIA W JEDNYM PROGRAMIE.
- ZABRANIA SIĘ UŻYWANIA ŁATWOPALNYCH I WYBUCHOWYCH LUB TOKSYCZNYCH ROZPUSZCZALNIKÓW. NIE UŻYWAJ BENZYNY, ALKOHOLU ITP. JAKO ROZPUSZCZALNIKÓW...
- WYBIERAJ TYLKO TE DETERGENTY, KTÓRE NADAJĄ SIĘ DO PRANIA W PRALCE, SZCZEGÓLNIENIE NADAJĄCE SIĘ DO PRANIA W BĘBNIE.
- UPEWNIJ SIĘ, ŻE WSZYSTKIE KIESZENIE NA PRANIE SĄ PUSTE. OSTRE I TWARDE PRZEDMIOTY, TAKIE JAK MONETY, BROSZKI, GWOŹDZIE, ŚRUBY LUB KAMIENIE ITP., MOGĄ SPOWODOWAĆ POWAŻNE USZKODZENIE PRALKI.
- PRZED OTWARCIEM DRZWI SPRAWDŹ, CO ZOSTAŁO SPUSZCZONE W BĘBNIE. NIE OTWIERAJ DRZWI, JEŚLI WIDĄĆ WODĘ.
- PODCZAS SPUSZCZANIA GORĄCEJ WODY UWAŻAJ, ABY SIĘ NIE POPARZYĆ.
- NIGDY NIE DODAWAĆ WODY RĘCZNIE PODCZAS PRANIA.
- PO ZAKOŃCZENIU PROGRAMU ODCZEKAĆ DWIE MINUTY PRZED OTWARCIEM DRZWI URZĄDZENIA.

OPAKOWANIE / STARE URZĄDZENIE



TO OZNACZENIE OZNACZA, ŻE TEGO URZĄDZENIA NIE WOLNO WYRZUCAĆ RAZEM Z INNYMI ODPADAMI KOMUNALNYMI W CAŁEJ UE. ABY ZAPOBIEC MOŻLIWYM SZKODOM DLA ŚRODOWISKA LUB ZDROWIA LUDZKIEGO W WYNIKU NIEKONTROLOWANEGO USUWANIA ODPADÓW, PROSIMY O ODPOWIEDZIALNY RECYKLING, ABY PROMOWAĆ ZRÓWNOWAŻONE PONOWNE WYKORZYSTANIE ZASOBÓW MATERIALNYCH. SKORZYSTAJ Z SYSTEMÓW ZBIÓRKI, ABY ZWRÓCIĆ ZUŻYTY SPRZĘT LUB SKONTAKTUJ SIĘ ZE SPRZEDAWCĄ, OD KTÓREGO KUPIŁEŚ URZĄDZENIE. PRODUCENT MOŻE ZWRÓCIĆ TEN PRODUKT DO EKOLOGICZNEGO RECYKLINGU.

PRZED UŻYCIEM PRAŁKI

Usunięcie opakowania i sprawdzenie urządzenia

- Po rozpakowaniu upewnij się, że pralka nie jest uszkodzona. W razie wątpliwości nie używaj pralki. Skontaktuj się z centrum serwisowym lub lokalnym sprzedawcą.
- Sprawdź, czy dostępne są wszystkie akcesoria i dostarczone części.
- Materiały opakowaniowe (torby plastikowe, części styropianowe itp.) należy przechowywać poza zasięgiem dzieci, ponieważ stanowią potencjalne zagrożenie.

Usuwanie śrub transportowych

- Pralka wyposażona jest w śruby transportowe zapobiegające ewentualnym uszkodzeniom przestrzeni wewnętrznej urządzenia podczas transportu. Przed użyciem urządzenia należy usunąć śruby transportowe.
- Po ich wyjęciu zakryj otwory 4 dołączonymi plastikowymi zaślepkami.

Instalacja pralki

- Przesuwaj urządzenie bez podnoszenia go za blat.
- Zainstalować urządzenie na solidnej i równej podłodze, najlepiej w rogu pomieszczenia.
- Upewnij się, że wszystkie cztery nogi są stabilne i spoczywają na podłodze, a następnie sprawdź, czy pralka jest idealnie wypoziomowana (użyj poziomicy).

Dopływ wody

- Podłącz wąż doprowadzający wodę zgodnie z przepisami lokalnego zakładu wodociągowego.
- Zaopatrzenie w wodę – w zależności od modelu:
Jedno doprowadzenie (przyłącze) - tylko zimna woda
Podwójne doprowadzenie (dwa przyłącza)- ciepła i zimna woda
- Podłączenie pralki do wody: przyłączyć węża z gwintem 3/4

Odpływ wody

- Podłącz wąż odpływowy do syfonu lub zawieś go na krawędzi zlewu za pomocą dostarczonego uchwytu w kształcie litery „U”.
- Jeśli pralka jest podłączona do zintegrowanego systemu odwadniającego, upewnij się, że system ten jest wyposażony w odpowietrznik, aby zapobiec jednoczesnemu napełnianiu i spuszczeniu wody (efekt syfonu).
- Mocno przymocuj wąż odpływowy, aby zapobiec poparzeniom podczas spuszczenia wody z urządzenia.

Podłączenie elektryczne

- Połączenia elektryczne muszą być wykonane przez wykwalifikowanego technika zgodnie z instrukcjami producenta i obowiązującymi normami bezpieczeństwa.
- Dane dotyczące napięcia, zużycia energii i wymagań w zakresie ochrony znajdują się na wewnętrznej stronie drzwi.
- Urządzenie należy podłączyć do sieci elektrycznej za pomocą gniazdka z uziemieniem, zgodnie z obowiązującymi przepisami. Pralka musi być poprawnie uziemiona. Producent nie ponosi żadnej odpowiedzialności za uszkodzenia w mieniu lub obrażenia osób lub zwierząt w wyniku nieprzestrzegania powyższych instrukcji.
- Nie używaj przedłużaczy ani wielu gniazdek. Upewnij się, że moc gniazdka jest wystarczająca do zasilania urządzenia podczas procesu podgrzewania wody.
- Przed jakąkolwiek konserwacją pralki należy odłączyć ją od zasilania.
- Po instalacji należy zapewnić dostęp do wtyczki zasilania lub odłączenie od sieci musi być zapewnione w każdych okolicznościach za pomocą przełącznika dwubiegunowego.
- Nie używaj pralki, jeśli została uszkodzona podczas transportu. Skontaktuj się z centrum serwisowym.
- Przewód zasilający może zostać wymieniony tylko przez centrum serwisowe.
- To urządzenie może być używane wyłącznie w domu, zgodnie z przeznaczeniem.

Używaj tylko uziemionego gniazdka elektrycznego.

- Nie używaj przedłużaczy ani wielu gniazdek.
- Wydajność prądowa sieci elektrycznej musi być wystarczająca dla prądu znamionowego urządzenia 10 A.
- Połączenia elektryczne muszą być wykonane zgodnie z lokalnymi przepisami.
- Przewód zasilający może być wymieniony wyłącznie przez licencjonowanego elektryka.



Przewodnik po instalacji



**PRZY NIEWŁAŚCIWYM MONTAŻU URZĄDZENIA MOŻE WYSTĄPIĆ HAŁAS,
NADMIERNE WIBRACJE I WYCIĘK WODY.
NIGDY NIE PRZENOŚ URZĄDZENIA TRZYMAJĄC JE ZA BLAT.**

- Przed użyciem należy zapoznać się z sekcją „INSTRUKCJA INSTALACJI”.
- Zachowaj tę sekcję „INSTRUKCJA INSTALACJI” do wykorzystania w przyszłości.
- Przeczytaj ogólne zalecenia dotyczące utylizacji opakowań w INSTRUKCJI OBSŁUGI.

Transport/Przeładunek

Podczas transportu nigdy nie podnoś urządzenia za blat.

1. Wyciągnij wtyczkę sieciową.
2. Zamknij kran.
3. Odłącz węże wlotowe i wylotowe.
4. Usuń całą wodę z węży i urządzenia (patrz „Wyjmowanie filtra”, „Spuszczanie resztek wody”).
5. Zamontuj śruby transportowe (wymagane)
6. Urządzenie waży ponad 55 kg, do jego przenoszenia potrzebne są dwie osoby.

Dostarczone akcesoria

- Opakowania z małymi przedmiotami



Instrukcja obsługi, instrukcja instalacji, karta gwarancyjna (w zależności od modelu)

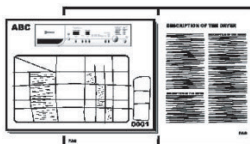

4 plastikowe osłony

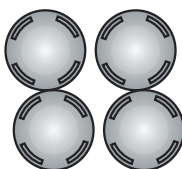

- Wąż zasilający (wewnątrz urządzenia lub już zainstalowany)
Wąż doprowadzający zimną wodę
Wąż doprowadzający ciepłą wodę (jeśli jest dostępny, w zależności od modelu)



- Uchwyt w kształcie litery „U” (wewnątrz urządzenia lub już zainstalowany)



USUŃ ŚRUBY TRANSPORTOWE PRZED ROZPOCZĘCIEM UŻYCIA PRAŁKI!

Ważne: Pozostawienie śrub transportowych może spowodować uszkodzenie urządzenia.

1. Za pomocą klucza wykręć wszystkie śruby transportowe na długość około. 30 mm zgodnie z kierunkiem strzałki (nie odkręcaj ich całkowicie).

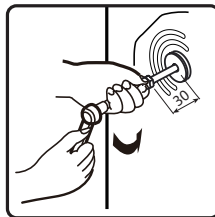
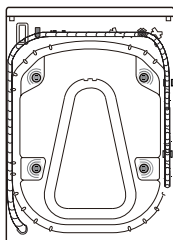

2. Wciśnij śruby transportowe poziomo do wnętrza pralki i zwolnij je.

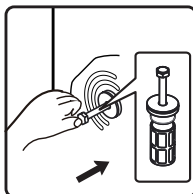

3. Wyciągnij śruby transportowe wraz z częścią gumową i częścią plastikową.

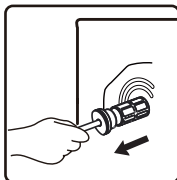

4. Aby zapewnić bezpieczeństwo i zmniejszyć hałas, należy zainstalować osłonę śruby transportowej dostarczoną z urządzeniem (patrz załącznik dołączone do urządzenia). Przechyl i włóż osłonę śruby transportowej do otworu i wepchnij ją we wskazanym kierunku, aż usłyszysz kliknięcie.

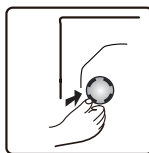

Ważne: Zachowaj śruby transportowe i klucz do przyszłego transportu urządzenia, w takim przypadku zainstaluj śruby transportowe w odwrotnej kolejności.

USTAWIENIE NÓG

Urządzenie należy zainstalować na solidnej i równej podłodze (w razie potrzeby użyj poziomicy). Jeśli urządzenie ma być zainstalowane na drewnianej podłodze, rozłóż ciężar, umieszczając je na sklejce o wymiarach 60 x 60 cm o grubości co najmniej 3 cm i przymocuj do podłogi. Jeśli podłoga jest nierówna, wyreguluj 4 nóżki poziomujące według potrzeb; nie wkładaj kawałków drewna itp. pod nogi.

5. Poluzuj nakrętkę kontrolującą kluczem w kierunku zgodnym z ruchem wskazówek zegara (zgodnie ze strzałką).

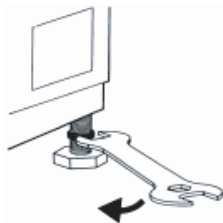

6. Lekko podnieś urządzenie i wyreguluj wysokość nóżki, obracając ją.

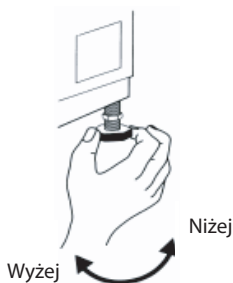

7. **Ważne:** Dokręć nakrętkę zabezpieczającą, obracając ją w kierunku przeciwnym do ruchu wskazówek zegara i w kierunku pokrywy urządzenia.

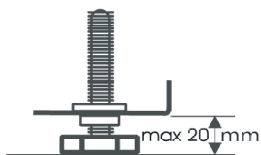
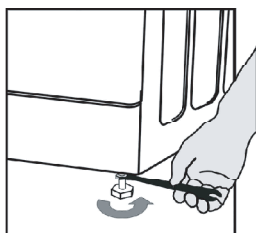

8. Przykręć ręcznie wąż zasilający do zaworu doprowadzającego wodę.

Uwaga:

- Wąż nie może być zagięty!
- Urządzenie **nie może być** podłączone do przyłącza podgrzewacza wody.
- Sprawdź szczelność połączeń, całkowicie otwierając zawór doprowadzający wodę.
- Jeśli wąż jest bardzo krótki, należy go zastąpić wężem o odpowiedniej długości odpornym na ciśnienie (min. 1000 kPa).
- Regularnie sprawdzaj wąż zasilający pod kątem jego kruchości i pęknięć i w razie potrzeby wymień go.
- Pralka może być podłączona bez zaworu zwrotnego.

PRZYŁĄCZE WĘŻA ODPROWADZAJĄCEGO WODĘ

9. **Jeśli wąż spustowy jest zainstalowany zgodnie z ilustracją:**

Odłącz go tylko od prawego klipsa (zgodnie ze strzałką)

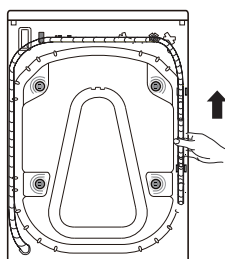

10. Podłącz wąż spustowy do syfonu lub zagnij go nad krawędzią zlewu za pomocą wspornika w kształcie litery „U”. Zamontuj wspornik „U” E na końcu węża spustowego, jeśli nie jest jeszcze zainstalowany.

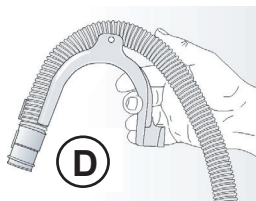

Uwagi:

- Upewnij się, że wąż odpływowy nie jest zagięty.
- Zabezpiecz wąż tak, aby nie mógł wypaść. Po fazie prania pralka spuszcza gorącą wodę.
- Małe umywalki nie są odpowiednie do odprowadzania wody z pralki.
- Użyj tego samego typu węża do jego przedłużenia i zabezpiecz połączenia klipsami.
- Maksymalna całkowita długość węża spustowego: 2,50 m.

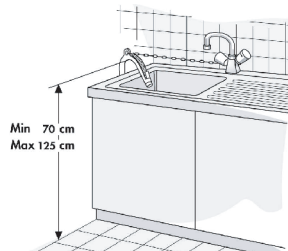

OPIS PRALKI

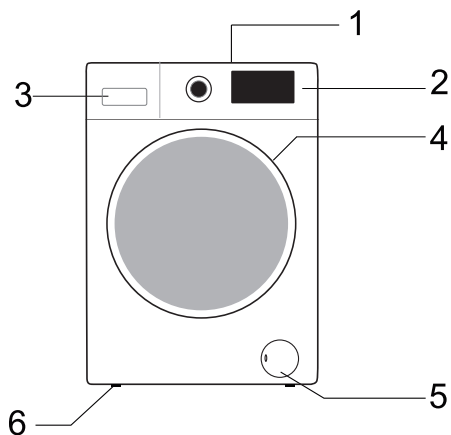

- 1 Obszar roboczy
- 2 Panel sterowania
- 3 Dozownik detergentu
- 4 Drzwi
- 5 Pokrywa zakrywająca pompę
- 6 Regulowane nóżki

Układ i wygląd panelu sterowania zależy od konkretnego modelu.

PRZED PIERWSZYM PRANIEM

Aby usunąć wszelkie pozostałości wody użytej podczas testów przeprowadzonych przez producenta, zalecamy uruchomienie krótkiego cyklu prania bez wkładania ubrań.

- 1 Otwórz kran doprowadzający wodę.
- 2 Zamknij drzwi urządzenia.
- 3 Wlej niewielką ilość detergentu (ok. 30 ml) do komory prania zasadniczego [II] w dozowniku detergentu.
- 4 Wybierz i uruchom krótki program (patrz oddzielna skrócona instrukcja obsługi).

■ Przygotowanie prania

1. Posortuj pranie według:
 - Rodzaju tkaniny/symbolu konserwacji odzieży: bawełna, tkaniny mieszane, tkaniny łatwe w pielęgnacji/syntetyki, wełna, pranie ręczne.
 - Kolorów
Prać oddzielnie kolorową i białą bieliznę. Nowe kolorowe ubrania prać oddzielnie.
 - Napełnienia pralki
Pierz rzeczy o różnych rozmiarach w tym samym cyklu prania, aby poprawić jego efektywność i rozmieszczenie prania w bębnie.
 - Wrażliwości tkanin
Małe rzeczy do prania (np. pończochy nylonowe, paski itp.) oraz ubrania z haczykami (np. biustonosze) należy prać w tekstylnej torbie lub etui zapinanym na zamek błyskawiczny. Zawsze zdejmuj uchwyty z zasłan lub pierz zasłony z uchwytami w bawełnianej torbie.
2. Opróżnij wszystkie kieszenie.
Monety, agrafki itp. mogą uszkodzić pranie, a także bęben i zbiornik pralki.
3. Zapięcia ubrań
Zamknąć zamki błyskawiczne oraz zapiąć guziki lub haczyki; luźne paski lub wstążki należy zawiązać.
Usuwanie plam
Plamy z krwi, mleka, jaj itp. są na ogół usuwane w trakcie automatycznej fazy enzymatycznej programu.
 - Do usuwania plam z czerwonego wina, kawy, herbaty, trawy, owoców itp. dodaj odplamiacz do komory prania zasadniczego [II] w dozowniku detergentu.
 - W razie potrzeby nałóż odplamiacz bezpośrednio na mocno zabrudzone miejsca.

Farbowanie

- Używaj tylko tych barwników, które nadają się do pralek.
- Postępuj zgodnie z instrukcjami producenta.
- Plastikowe i gumowe części pralki mogą się zabarwić używanymi barwnikami.

Wkładanie prania do pralki

- 1 Otwórz drzwi urządzenia.
- 2 Załaduj bęben pralki wkładając do niej kolejno pojedyncze sztuki ubrań, nie przepelniając pralki.
Postępuj zgodnie z ilością napełnienia pralki zalecaną w skróconej instrukcji obsługi.
Uwaga: Przepelnienie pralki spowoduje zmniejszenie skuteczności prania i pogniecenie ubrań.
- 3 Zamknij drzwi urządzenia.

■ Detergenty i dodatki

W pralkach ładowanych od przodu zawsze używaj wysokowydajnego, nisko pieniącego się detergentu.

Wybór detergentu zależy od:

- rodzaj tkaniny (bawełna, tkaniny łatwe w pielęgnacji/syntetyki, tkaniny delikatne, wełna).
Uwaga: podczas prania wełny używaj tylko dedykowanych do tego detergentów
- koloru
- temperatury prania
- stopnia i rodzaju zanieczyszczenia

Uwaga:

W nowoczesnych bezfosforanowych proszkach do prania stosowane są nierozpuszczalne substancje.

W takim przypadku potrząśnij lub wyszczotkuj tkaninę lub użyj płynnych detergentów. Używaj tylko tych detergentów i dodatków, które są specjalnie przeznaczone do domowych pralek automatycznych. Używając odkamieniacza, barwników lub wybielaczy, upewnij się, że środki te nadają się do stosowania w domowych pralkach automatycznych. Odkamieniacze mogą zawierać elementy, które mogą uszkodzić pralkę. Nie używaj żadnych rozpuszczalników (np. terpentyny, benzyny). Nie pierz w pralce tkanin, które zostały nasączone rozpuszczalnikami lub łatwopalnymi płynami.

Dozowanie detergentu

Postępuj zgodnie z zaleceniami dotyczącymi dozowania pokazanymi na opakowaniu detergentu.

- stopniu i rodzaju zanieczyszczenia
- ilości prania
postępuj zgodnie ze wskazaniami producenta detergentu dla pełnego wsadu;
3/4 pełnego wsadu;
1/2 pełnego wsadu;
minimalnego wsadu (ok. 1 kg)
- twardości wody w Twojej okolicy (poproś o informacje swoją firmę wodociągową). Miękka woda wymaga mniej detergentu niż twarda.

Uwaga:

Zbyt duża ilość detergentu może prowadzić do nadmiernego pienienia, co zmniejsza skuteczność prania. Jeśli pralka wykryje zbyt dużo piany, może zablokować cykl wirowania. Niewystarczająca ilość środka piorącego może powodować natomiast szarzenie prania, a także tworzenie się kamienia w systemie grzewczym, bębnie i wężach.

Gdzie umieścić detergent i dodatki

Dozownik detergentu posiada trzy przegródki (obrazek „A”)



Przegroda na pranie wstępne

- Detergent do prania wstępnego

Przegroda do prania zasadniczego

- Detergent do prania zasadniczego
- Odplamiacz
- Zmiękcacz wody (klasa twardości wody 4)

Przegroda na zmiękczac

- Zmiękczac do tkanin
- Płynny krochmal
Wlej składniki tylko do znaku „Max”.

Uwaga:

- Detergenty i dodatki należy przechowywać w bezpiecznym, suchym miejscu, niedostępnym dla dzieci.
- Detergenty w płynie mogą być używane w programach z praniem wstępnym. Jednak w takim przypadku do prania zasadniczego należy użyć detergentu w proszku.
- Nie używaj detergentów w płynie podczas aktywacji funkcji „Opóźniony koniec” (jeśli są dostępne w Twojej pralce).
- Aby uniknąć problemów z równomiernym rozprowadzaniem podczas używania silnie skoncentrowanych detergentów w proszku i płynie, należy użyć specjalnej kulki lub torebki dla detergentu, dołączonej do detergentu i umieścić ją bezpośrednio w bębnie.
- Używając środków odkamieniających, wybielaczy lub barwników, upewnij się, że środki te nadają się do pralek. Odkamieniacze mogą zawierać elementy, które mogą uszkodzić części pralki.
- Nie używaj w pralce żadnych rozpuszczalników (np. terpentyny, benzyny).

PROGRAMY PRAŁKI

Ta pralka jest wyposażona w automatyczne funkcje ochronne, które wykrywają i diagnozują problemy na wczesnym ich etapie i odpowiednio reagują.

■ Panel sterowania (PLDSI 126 C Steam, PLDSI 147 C Steam)

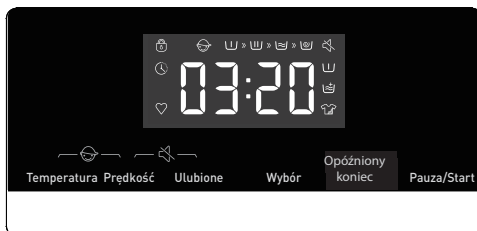
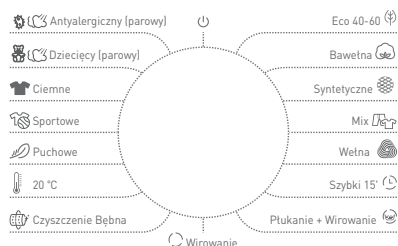



* Przytrzymaj 3 sek. aby zapamiętać program

Tabela programów

| Program | Symbol konserwacji odzieży | Materiał/Poziom zanieczyszczenia Temperatura prania wybrana zgodnie z instrukcjami na etykiecie konserwacyjnej. |
|--|----------------------------|--|
| Bawełna --, 20°C, 30°C, 40°C, 60°C, 90°C | | Mocno i lekko zabrudzona bawełna lub len. W przypadku bardzo zabrudzonego prania wybrać funkcję „Pranie wstępne”. |
| Syntetyczne --20°C, 30°C, 40°C, 60°C | | Średnio zabrudzona tkanina syntetyczna i bawełniana. |
| Antyalergiczny (parowy) (2) 40°C, 60°C | | Nadaje się do tkanin odpornych na wysoką temperaturę i mniej blaknących, usuwając alergeny, takie jak pyłki, roztocza i pasożyty za pomocą pary o wysokiej temperaturze. |
| Eco 40-60 (1) | — | Normalnie zabrudzone pranie bawełniane. |
| Wełna --, 20°C, 30°C, 40°C | | Wełna do prania w pralce. (Patrz metka na ubraniu). |
| Dziecięcy (parowy) (2) 40°C, 60°C, 90°C | | Nadaje się do odzieży i bielizny dziecięcej itp., sterylizuje i dezynfekuje za pomocą pary o wysokiej temperaturze. |
| Ciemne --, 20°C, 30°C, 40°C, 60°C | — | Ciemne tkaniny z bawełny i ciemne tkaniny łatwo odbarwiające się. |
| Szybki 15' --, 20°C, 30°C, 40°C | | Bawełna, tkaniny mieszane. Ubrania krótko używane lub nowo zakupione. |
| Mix --, 20°C, 30°C, 40°C | | Mieszane wypełnienie z lekko zabrudzonymi tkaninami bawełnianymi i syntetycznymi. |
| Sportowe --, 20°C, 30°C, 40°C | | Odzież sportowa i rekreacyjna wykonana z mikrofibry. |
| Puchowe --, 20°C, 30°C, 40°C | | Artykuły, które można prać w pralce, wypełnione włóknami syntetycznymi, takie jak poduszki, kołdry i narzutę; nadaje się również do produktów z wypełnieniem. |
| 20 °C | — | Ten program nadaje się do prania odzieży bawełnianej z lekkimi plamami, oszczędza energię. |

| | | |
|------------------------|---|--|
| Czyszczenie Bebna 90°C | — | Program do usuwania zabrudzeń i pozostałości bakterii, które mogą namnażać się w pralce po pewnym okresie jej użytkowania, szczególnie przy regularnym praniu w niskich temperaturach. |
| Płukanie + Wirowanie | — | Ten program jest początkowo ustawiony na dwa płukania i jedno wirowanie. |
| Wirowanie | — | Ręcznie wybierz czas i prędkość wirowania. |





| Program | Maks. wsad prania kg PLDSI 126 / PLDSI 147 | Dozownik detergentu | | |
|--|--|---|--|--|
| | | Pranie wstępne  | Pranie główne  | Płyn zmiękczający  |
| Bawełna --, 20°C, 30°C, 40°C, 60°C, 90°C | 6/7 | * | Ano | * |
| Syntetyczne --20°C, 30°C, 40°C, 60°C | 6/7 | * | Ano | * |
| Antyalergiczny (parowy) (2) 40°C, 60°C | 2 | * | Ano | * |
| Eco 40-60 (1) | 6/7 | — | Ano | — |
| Wełna --, 20°C, 30°C, 40°C | 2 | — | Ano | * |
| Dziecięcy (parowy) (2) 40°C, 60°C, 90°C | 2 | * | Ano | * |
| Ciemne --, 20°C, 30°C, 40°C, 60°C | 3/3,5 | * | Ano | * |
| Szybki 15' --, 20°C, 30°C, 40°C | 1 | — | Ano | * |
| Mix --, 20°C, 30°C, 40°C | 3/3,5 | * | Ano | * |
| Sportowe --, 20°C, 30°C, 40°C | 2 | * | Ano | * |
| Puchowe --, 20°C, 30°C, 40°C | 2 | — | Ano | * |
| 20 °C | 6/7 | * | Ano | * |
| Czyszczenie Bebna 90°C | — | — | Ano | — |
| Płukanie + Wirowanie | 6/7 | — | — | * |
| Wirowanie | 6/7 | — | — | — |

*: Funkcje opcjonalne

Tak: Potrzeba detergentu

—: Nie ma możliwości wyboru

--: Temperatura niepodgrzanej wody

| Program | Funkcje programu prania | | | | | | | Max. liczba obrotów na minutę |
|---|---|---|---|---|--|-----------|-------------|-------------------------------|
| | Opóźniony koniec  | Pranie wstępne  | Dodatkowe płukanie  | Początkowa liczba płukania  | Intensywne pranie  | Wirowanie | Temperatura | |
| Bawełna →, 20°C, 30°C, 40°C, 60°C, 90°C | * | * | * | 3 | * | * | * | 1200 |
| Syntetyczne →20°C, 30°C, 40°C, 60°C | * | * | * | 3 | * | * | * | 1200 |
| Antyalergiczny (parowy) (2) 40°C, 60°C | * | * | * | 4 | * | * | * | 1200 |
| Eco 40-60 (1) | * | — | — | 1 | — | * | — | 1200 |
| Wełna →, 20°C, 30°C, 40°C | * | — | * | 2 | — | * | * | 600 |
| Dziecięcy (parowy) (2) 40°C, 60°C, 90°C | * | * | * | 3 | * | * | * | 1200 |
| Ciemne →, 20°C, 30°C, 40°C, 60°C | * | * | * | 2 | * | * | * | 1000 |
| Szybki 15' →, 20°C, 30°C, 40°C | * | — | * | 1 | — | * | * | 800 |
| Mix →, 20°C, 30°C, 40°C | * | * | * | 2 | * | * | * | 1200 |
| Sportowe →, 20°C, 30°C, 40°C | * | * | * | 2 | * | * | * | 1000 |
| Puchowe →, 20°C, 30°C, 40°C | * | — | * | 2 | — | * | * | 600 |
| 20 °C | * | * | * | 2 | * | * | — | 1200 |
| Czyszczenie Bebna 90°C | * | — | — | 1 | — | — | — | 800 |
| Płukanie + Wirowanie | * | — | * | 2 | — | * | — | 1200 |
| Wirowanie | * | — | — | 0 | — | * | — | 1200 |

*: Funkcje opcjonalne

Tak: Potrzeba detergentu

—: Nie ma możliwości wyboru

→: Temperatura niepodgrzanej wody



(1) Programy testów wydajności prania to: Eco 40-60.

(2) Allergy steam – zarówno programy prania Antyalergiczny (parowy), jak i Dziecięcy (parowy) nadają się do szybkiej sterylizacji kolorowych ubrań.

Kiedy zobaczysz parę na szybie drzwi, nie kładź ręki na szybie drzwi ani nie otwieraj dozownika, aby uniknąć oparzeń.

Dodaj detergentu, zamknij drzwi i ustaw program

Włóż pranie, które chcesz uprać, do bębna i zamknij drzwi. Dodaj detergentu do odpowiednich przegródek w zależności od wybranego rodzaju programu oraz zgodnie z opisem podanym w rozdziale „Detergenty i dodatki do prania” w „Instrukcji obsługi”.

1. Włącz zasilanie urządzenia.
2. Obróć pokrętko wyboru programu wirowania na żądany program, musi ono przejść przez położenie „”, jeśli początkowa pozycja wskaźnika nie jest „” podczas uruchamiania.
3. Naciśnij przycisk „Temperatura” i „Wirowanie”, aby wybrać temperaturę prania i prędkość wirowania.
4. Naciśnij przycisk „Wybór”, aby wybrać dodatkowe funkcje.
5. Po uruchomieniu programu czas trwania programu (godziny: minuty) i inne opcje funkcji są wyświetlane na wyświetlaczu w kolejności sekwencyjnej.

Wybór funkcji dodatkowej

W trybie gotowości naciśnij przycisk „Wybór”, aby wybrać dodatkową funkcję dla bieżącego programu. Każde naciśnięcie wybiera tylko jedną funkcję, a odpowiednia ikona zaczyna migać. Po uruchomieniu, programu nie można już zmienić.

Pranie wstępne

Wybierz funkcję prania wstępnego, aby poprawić efekt prania i lepiej usunąć plamy. Ta funkcja jest odpowiednia dla bardzo brudnych ubrań.

Przed użyciem do komory prania wstępnego można dodać detergent/proszek do prania, a detergent do prania należy dodać do komory prania głównej.

Dodatkowe płukanie

Po ustawieniu funkcji dodatkowego płukania program jeszcze raz rozpocznie proces płukania przed uruchomieniem procesu zmiękczenia, a całkowity czas programu odpowiednio się wydłuży.

Intensywne pranie

Funkcję można wybrać tak, aby wydłużyć czas prania, wzmocnić jego efekt i lepiej usunąć plamy.

Ikona zaworu doprowadzenia wody

Jeśli zawór doprowadzenia nie jest otwarty lub ciśnienie wody jest niskie, na wyświetlaczu pojawi się ostrzeżenie „F01”.

Ikona pompy spustowej

Jeśli wąż odpływu wody jest ściśnięty, jej odpływ będzie utrudniony. W przypadku całkowitej niesprawności odpływu przez dłuższy czas, na wyświetlaczu pojawi się ostrzeżenie „F03”.

Ikona zamka drzwi

Po uruchomieniu programu zaświeci się ikona blokady drzwi, a drzwi urządzenia zostaną zablokowane. Po zakończeniu programu zamek drzwi zostanie automatycznie odblokowany.

Podczas stanu wstrzymania prania, jeśli drzwi będzie można otworzyć do połowy, zamek drzwi zostanie odblokowany, a jego wskaźnik blokady zgaśnie.

Gdy wskaźnik blokady drzwi miga, nie można ich otwierać w gwałtowny sposób, aby uniknąć obrażeń.

Funkcja Opóźniony koniec

Funkcja opóźnionego wyłączenia umożliwia uruchomienie urządzenia w dogodnym dla użytkownika czasie, na przykład w nocy, kiedy prąd jest tańszy.

- Ten przycisk działa tylko w trybie czuwania, jeśli chcesz wybrać opóźniony czas zakończenia.
- Po wybraniu funkcji „Opóźniony koniec” czas zwiększa się o 1 godzinę za każdym naciśnięciem przycisku Opóźnione zakończenie. Jeśli czas programu nie odpowiada całkowitej wielokrotności 1 godziny, przed opóźnionym zakończeniem program zostanie zakończony przez pierwsze naciśnięcie przycisku, a następnie czas będzie się wydłużał o 1 godzinę za każdym razem, gdy przycisk „Opóźniony koniec” prasowany. Jeśli wybrano opóźnione zakończenie, bieżące opóźnione zakończenie można anulować przed rozpoczęciem programu, naciskając przycisk w celu wybrania innych programów.
- Opóźniony czas zakończenia musi być dłuższy niż długość programu zmywania, ponieważ czas opóźnionego zakończenia to czas zakończenia programu. Na przykład: jeśli wybrany czas programu to 02:28, czas opóźnionego zakończenia należy wybrać między 03:00 a 24:00.
- Po zakończeniu procesu odroczonego zakończenia zaświeci się ikona „Opóźniony koniec”. Po zakończeniu procesu opóźnionego zakończenia ikona „Opóźniony koniec” zgaśnie, a zaświeci się ikona „Pozostały czas”.

Ulubione

Po wybraniu programu, ustawieniu każdego jego parametru oraz jego uruchomieniu, naciśnij i przytrzymaj przycisk „Ulubione” przez 3 sekundy, aby zapisać wybrany program, jego temperaturę, prędkość wirowania i inne powiązane ustawienia w pamięci, po czym zaświeci się wskaźnik symbolu „Ulubione”. Jeśli wskaźnik „Ulubione” nie zaświeci się, naciśnij krótko przycisk „Ulubione”, wówczas program przełączy się na ostatnio zapisany program; a temperatura, prędkość wirowania i inne parametry automatycznie zmienią się na te ostatnio zapisane. Jeśli w tym momencie zmienisz program lub naciśniesz inny przycisk, na wyświetlaczu pojawi się nowy program i parametry, a wskaźnik symbolu „Ulubione” zgaśnie. Jeśli użytkownik korzysta z niego po raz pierwszy i nigdy nie naciskał przycisku „Ulubione” w celu zapisywania swoich ulubionych programów, może nacisnąć krótko przycisk „Ulubione”, po czym, jako ustawienie początkowe, wybrany zostanie program prania bawełny i wszystkie jego początkowe ustawienia.

Funkcja wyciszenia

Jeśli urządzenie znajduje się w stanie wstrzymania, pauzy lub pracy, naciśnij i przytrzymaj przez 2 sekundy przyciski „**Wirowanie+Ulubione**”, a na wyświetlaczu pojawi się ikona funkcji wyciszenia. Wszystkie sygnały dźwiękowe zostaną wyłączone, z wyjątkiem alarmów. Gdy urządzenie jest w trybie wyciszenia, naciśnij i przytrzymaj przez 2 sekundy przyciski „**Wirowanie+Ulubione**”, aż zgaśnie ikona wyciszenia. Wszystkie sygnały dźwiękowe zostaną z powrotem aktywowane.

Automatyczne wyważanie

Po włączeniu pralki na wyświetlaczu pojawi się znak „----”, co oznacza automatyczne wyważenie prania. W zależności od wagi ubrań, czas trwania programu jest ustawiany automatycznie (godziny: minuty).

Blokada rodzicielska

Aby zwiększyć bezpieczeństwo dzieci, urządzenie jest wyposażone w funkcję blokady rodzicielskiej. Po uruchomieniu programu naciśnij przyciski „**Temperatura+Wirowanie**” przez 2 sekundy. Zaświeci się ikona kłódki, blokada rodzicielska będzie została aktywowana. Powtórz tę samą procedurę, aby wyłączyć blokadę rodzicielską.

- Po ustawieniu blokady rodzicielskiej wszystkie przyciski funkcyjne będą nieaktywne.
- Jeśli wyłączysz urządzenie, przekręcając przycisk wyboru programów w położenie „⏻”, blokada rodzicielska zostanie wyłączona.
- Po zakończeniu programu prania blokada rodzicielska wyłączy się automatycznie.

Włączenie programu

Po wybraniu opcji programu i wsypaniu środka piorącego do dozownika należy odkręcić kran z wodą i nacisnąć przycisk „**Start/Pauza**”. Wyświetlacz pokazuje postęp bieżącego programu za pomocą ikon od lewej do prawej. Wyświetlany jest również czas pozostały do zakończenia programu.

Anulowanie programu lub ponowne wybranie opcji

1. Wyłączyć urządzenie, ustawiając programator na „⏻” na 3 sekundy.
2. Wybierz nowy program i opcje.
3. Naciśnij przycisk „**Start/Pauza**”, aby rozpocząć nowy program bez dodawania dodatkowego detergentu.

Zakończenie programu

Po zakończeniu programu prania i odblokowaniu drzwi, pralka wyświetla symbol „**KONIEC**”. Jeśli pokrętko programatora zostanie ustawione w pozycji „⏻”, zasilanie zostanie wyłączone. Jeśli w ciągu 2 minut nie zostanie naciśnięty żaden przycisk lub element sterujący, program wyłączy się automatycznie.

Opis programów

1. Program Eco 40-60 umożliwia pranie normalnie zabrudzonych rzeczy bawełnianych, które zostały uznane za nadające się do prania w temperaturze od 40 do 60°C, w tym samym cyklu prania, przy czym program ten służy do oceny zgodności z przepisami UE dotyczącymi ekoprojektu .
2. Pobór mocy w trybie wyłączenia pralki wynosi 0,49 W.
3. Najbardziej efektywnymi programami pod względem zużycia energii są na ogół programy działające w niższych temperaturach i o dłuższym czasie trwania.
4. Napełnianie pralki domowej do pojemności wskazanej przez producenta dla odpowiednich programów przyczynia się do oszczędności energii i wody.
5. Niewłaściwe stosowanie detergentu, płynu do płukania tkanin i innych składników (nadmierne ich użycie) może niekorzystnie wpłynąć na wyniki prania.
6. Regularne czyszczenie pralki i stosowanie odpowiednich procedur zapobiega powstawaniu kamienia.
7. Na hałas i wilgotność resztkową wpływa prędkość wirowania: im wyższa prędkość wirowania w fazie wirowania, tym wyższy poziom hałasu i niższa wilgotność resztkowa.
8. Informacje o produkcie i kod QR są umieszczone na etykiecie energetycznej, informacje o rejestracji produktu można uzyskać, skanując kod QR.
9. Informacje o standardowych programach.

| Program | | Wybrana temperatura (°C) | Ciężar znamionowy (kg) | Maksymalna temperatura (°C) | Czas trwania programu (h: min) | Zużycie energii w kWh/cykl | Zużycie wody w litrach/cykl | Resztkowa wilgotność (%) | Maksymalna liczba obrotowa na minutę |
|-------------------------------|------|--------------------------|------------------------|-----------------------------|--------------------------------|----------------------------|-----------------------------|--------------------------|--------------------------------------|
| Eco 40-60 całe napełnienie | 6 kg | — | 6 | 44 | 3:18 | 0.840 | 43.0 | 52.00 | 1200 |
| | 7 kg | — | 7 | 46 | 3:28 | 0.970 | 55.0 | 51.00 | |
| Eco 40-60 pół napełnienia | 6 kg | — | 3 | 34 | 2:36 | 0.450 | 37.0 | 53.00 | 1200 |
| | 7 kg | — | 3.5 | 34 | 2:40 | 0.450 | 40.0 | 53.00 | |
| Eco 40-60 1/4 napełnienia | 6 kg | — | 1.5 | 26 | 2:36 | 0.170 | 28.0 | 52.00 | 1200 |
| | 7 kg | — | 2 | 27 | 2:40 | 0.180 | 26.0 | 53.00 | |
| 20 °C | 6 kg | 20 | 6 | 19 | 1:50 | 0.135 | 73.0 | 56.00 | 1200 |
| | 7 kg | 20 | 7 | 20 | 1:50 | 0.140 | 75.0 | 56.00 | |
| Bawełna | 6 kg | 60 | 6 | 51 | 3:49 | 0.980 | 73.0 | 56.00 | 1200 |
| | 7 kg | 60 | 7 | 51 | 3:49 | 1.000 | 73.0 | 56.00 | |
| Mix | 6 kg | 40 | 3 | 37 | 1:58 | 0.460 | 48.0 | 45.00 | 1200 |
| | 7 kg | 40 | 3 | 37 | 1:58 | 0.500 | 50.0 | 45.00 | |
| Szybki 15' | 6 kg | 40 | 1 | 37 | 0:30 | 0.270 | 15.0 | 65.00 | 800 |
| | 7 kg | 40 | 1 | 37 | 0:30 | 0.280 | 15.0 | 65.00 | |

Wartości podane dla programów innych niż Eco 40-60 mają jedynie charakter orientacyjny.

PIELĘGNACJA I KONSERWACJA

Powierzchnia zewnętrzna urządzenia i panelu sterowania

- Można je umyć miękką, wilgotną szmatką.
- Możesz również użyć trochę neutralnego detergentu (nieściernego).
- Osuszyć miękkim ręcznikiem.

Uszczelnienie drzwi

- W razie potrzeby czyścić wilgotną ściereczką.
- Okresowo sprawdzaj stan uszczelki drzwi.

Dozownik detergentu

1. Nacisnąć dźwignię zwalnającą w komorze prania zasadniczego w dół i wyjąć szufladę dozownika (rys. „A”).
2. Zdjąć nasadkę syfonu z przegródki na płyn do zmiękczenia tkanin (rys. „B”).
3. Umyć wszystkie części pod bieżącą wodą.
4. Włożyć nasadkę syfonu z powrotem do szuflady i wsunąć ją z powrotem do obudowy.

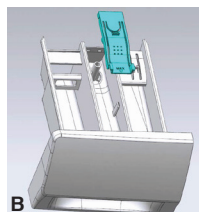
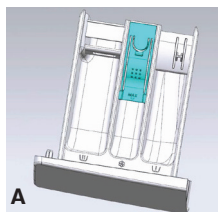

Filtr

Zalecamy regularne sprawdzanie i czyszczenie filtra, co najmniej dwa do trzech razy w roku.

A przede wszystkim wtedy, kiedy:

- urządzenie nie spuszcza wody w prawidłowy sposób lub jeśli nie wykonuje cykli wirowania.
- pompa jest zablokowana przez ciało obce (na przykład guzik, monety lub agrafki).

WAŻNE: Przed opróżnieniem urządzenia upewnij się, że woda ostygła.

1. Zatrzymaj urządzenie i odłącz je od sieci.
2. Włóż narzędzie do demontażu, takie jak płaski śrubokręt, do małego otworu w dolnej komorze, popchnij ją z dużą siłą i otwórz.
3. Umieść płaski pojemnik pod pokrywą filtra, a następnie opróżnij urządzenie za pomocą awaryjnego przewodu spustowego (zajrzyj do sekcji [Spuszczanie resztek wody], w celu uzyskania szczegółowych wskazówek dalszego działania). Następnie poluzuj filtr w kierunku przeciwnym do ruchu wskazówek zegara, a następnie odkręć go całkowicie i wyjmij.
4. Wyczyść filtr i komorę filtra.
5. Sprawdź, czy wirnik pompy porusza się swobodnie.
6. Włóż ponownie filtr i przykręć go zgodnie z ruchem wskazówek zegara do oporu.
7. Ponownie zamontuj dolną płytę.

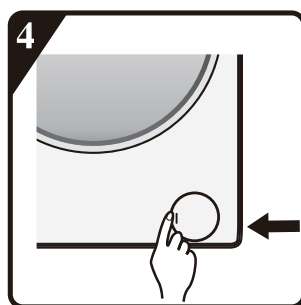
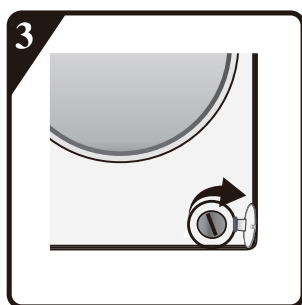
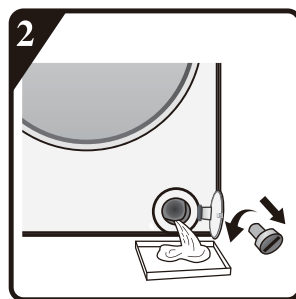
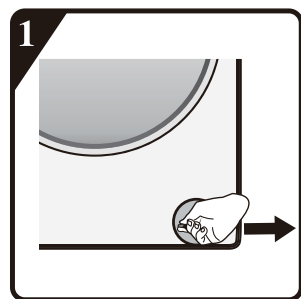

Wąż doprowadzający wodę

Okresowo sprawdzaj wąż doprowadzający wodę czy nie jest on ściśnięty lub pęknięty i, jeśli to konieczne, wymień go na nowy tego samego typu (dostępny w serwisie posprzedażowym lub u wyspecjalizowanego sprzedawcy).

Filtr doprowadzanej wody

Regularnie sprawdzaj i czyść filtr.

Do pralek z węzłem doprowadzania wody, jak pokazano na rysunku „D”.



1. Odkręć wąż doprowadzający wodę od nasadki.
2. Wyczyść wewnętrzny filtr siatkowy i przykręć wąż doprowadzający wodę z powrotem do nasadki.
3. Teraz odkręć wąż doprowadzający wodę z tyłu pralki.
4. Za pomocą uniwersalnych szczypiec wyjmij siatkowy filtr wody i wyczyść go.
5. Zainstaluj filtr siatkowy z powrotem i ponownie przykręć wąż doprowadzający wodę.
6. Otwórz kran i upewnij się, że połączenia są całkowicie wodoszczelne.

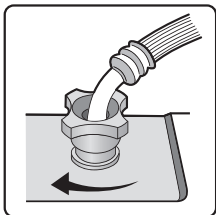
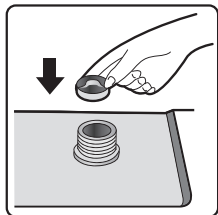
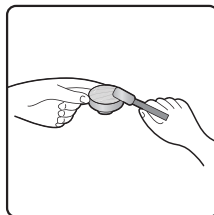
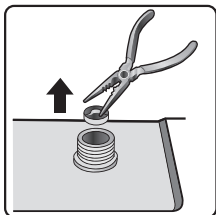
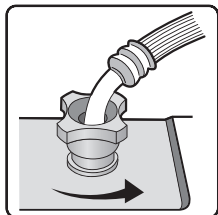

ROZWIĄZYWANIE PROBLEMÓW

W zależności od modelu pralka jest wyposażona w różne automatyczne funkcje bezpieczeństwa. Umożliwia to wykrywanie usterek w odpowiednim czasie, a system bezpieczeństwa może odpowiednio zareagować. Usterki te są często tak małe, że można je wyeliminować samemu w ciągu kilku minut.

Pralka nie uruchamia się, nie świecą żadne światła.

Sprawdź, czy:

- Wtyczka prądu zmiennego znajduje się w gniazdku elektrycznym?
- Gniazdko elektryczne działa prawidłowo (użyj lampy biurowej lub podobnego urządzenia do sprawdzenia).

Pralka nie uruchamia się, a wskaźnik „Start/Pauza” miga.

Sprawdź, czy:

- Drzwi są prawidłowo zamknięte (zabezpieczenie przed dziećmi);
- Przycisk „Start/Pauza” został naciśnięty;
- Wskaźnik „Zamknięty zawór wody” nie świeci się. Otwórz zawór dopływu wody i naciśnij przycisk „Start/Pauza”.

Urządzenie zatrzymuje się podczas trwania programu (różni się w zależności od modelu)

Sprawdź, czy:

- Drzwi nie zostały otwarte, a wskaźnik „Start/Pauza” nie miga. Zamknij drzwi i ponownie naciśnij przycisk „Start/Pauza”.
- Sprawdź, czy wewnątrz urządzenia nie ma zbyt dużo piany, urządzenie rozpocznie proces jej usuwania i uruchomi się ponownie automatycznie po pewnym czasie.
- System bezpieczeństwa pralki nie został aktywowany (patrz „Tabela z opisem usterek”).

Pozostałości detergentu i dodatków w dozowniku po zakończeniu prania.

Sprawdź, czy:

- Pokrywa zmiękczacza tkanin i separator komory prania zasadniczego są prawidłowo zainstalowane w dozowniku detergentu, a wszystkie części są czyste (patrz sekcja „Pielęgnacja i konserwacja”);
- Dostarczana jest wystarczająca ilość wody. Filtry wody sieci wodociągowej mogą być zatkane (patrz punkt „Pielęgnacja i konserwacja”);
- Separator w komorze mycia zasadniczego znajduje się w położeniu do użycia sproszkowanego lub płynnego detergentu (patrz „Detergenty i dodatki”).

Pralka wibruje podczas cyklu wirowania.

Sprawdź, czy:

- Pralka jest wypoziomowana i stoi mocno na wszystkich czterech nogach;
- Śruby transportowe zostały usunięte. Przed użyciem urządzenia konieczne jest ich usunięcie.

Wyniki końcowego wirowania nie są wystarczające.

Pralka posiada system wykrywania i korekcji wyważenia. Jeśli pojedyncze załadowane pranie jest ciężkie (na przykład szlafroki), system ten może automatycznie zmniejszyć prędkość wirowania lub całkowicie przerwać wirowanie, jeśli wykryje bardzo duże niewyważenie, nawet na początku wirowania, aby chronić pralkę.

- Jeśli pranie jest nadal bardzo mokre pod koniec cyklu, usuń część prania i powtórz cykl wirowania.
- Nadmierne tworzenie się piany może utrudniać wirowanie. Użyj odpowiedniej ilości detergentu.
- Sprawdź, czy selektor prędkości wirowania nie jest ustawiony na „0”.

Jeśli Twoja pralka ma wyświetlacz czasu wstępnie wyświetlany czas trwania programu może być wydłużony/skrócony o określoną długość:

Jest to normalna zdolność pralki do dostosowania się do warunków prania, które mogą wpłynąć na czas jego trwania, takie np, jak:

- nadmierne tworzenie się piany;
- nierównomierne wyważenie spowodowane włożeniem do pralki ciężkich ubrań;
- wydłużony czas podgrzewania z powodu niskiej temperatury doprowadzanej wody.

W wyniku wystąpienia takich czynników, czas pozostały do końca programu prania jest ponownie obliczany i w razie potrzeby aktualizowany. Ponadto podczas fazy napełniania pralka określa obciążenie i, jeśli jest to konieczne, dostosowuje wyświetlany czas rozpoczęcia programu. Podczas takich okresów aktualizacji na wyświetlaczu czasu pojawia się odpowiednia animacja.

Lista kodów błędów

| Zobrazowanie na wyświetlaczu | Opis usterki |
|----------------------------------|-------------------------------------|
| „F01” | Awaria dopływu wody |
| „F03” | Awaria odpływu wody |
| „F13” | Wadliwe działanie blokady drzwi |
| „F14” | Usterka odblokowania drzwi |
| „F24” | Przepełnienie lub bardzo dużo piany |
| jeden z kodów błędów „F04 - F98” | Awaria modułu elektronicznego |
| „Unb” | Alarm braku wyważenia |

Na wyświetlaczu pojawia się „F01”.

Do urządzenia nie dopływa woda lub brak w nim wody.

Sprawdź, czy:

- Zawór odcinający wodę jest całkowicie otwarty i czy jest wystarczające ciśnienie wody.
- Przewód doprowadzający wodę nie jest zagięty.
- Sieć filtracyjna przewodu doprowadzającego wodę nie jest zatkana (patrz „Konserwacja i naprawa”).
- Woda w węży nie jest zamarznięta.

Po wyeliminowaniu usterki naciśnij przycisk „Start/Pauza”.

Jeśli usterka wystąpi ponownie, skontaktuj się z centrum serwisowym (patrz „Obsługa posprzedażowa”).

Na wyświetlaczu pojawia się „F03”.

Pralka nie jest opróżniana. Pralka zatrzymuje wykonywanie programu. Wyłącz urządzenie i odłącz zasilanie.

Sprawdź, czy:

- Wąż odpływu wody nie jest przyciśnięty (zawiązany).
- Filtr w pompie spustowej nie jest zatkany (patrz rozdział „Czyszczenie filtra w pompie spustowej”)

WAŻNE: Przed opróżnieniem urządzenia upewnij się, że woda ostygła.

- Woda w węży odpływowym nie jest zamarznięta.

Podłącz ponownie urządzenie.

Wybierz i uruchom program „Wirowanie” lub naciśnij przycisk „Start/Pauza” przez co najmniej 3 sekundy i uruchom ponownie żądany program.

Jeśli usterka wystąpi ponownie, skontaktuj się z serwisem (patrz „Serwis posprzedajny”).

Kody błędów

Po uruchomieniu programu pralka zatrzymuje się. Wyświetlacz pokazuje kody błędów „F13”, „F14”, „F24” lub jeden z kodów błędów „F04” do „F98” lub „Unb”.

Jeśli zostanie wyświetlony kod błędu „F13”

Zamek drzwi nie działa. Uruchom program na 20 sekund i odblokuj drzwi pralki (PTC), aby sprawdzić, czy drzwi są zamknięte.

Otwórz lub zamknij je ponownie.

Po usunięciu usterki wciśnij przycisk „Start/Pauza”. Jeśli błąd wystąpi ponownie, odłącz zasilanie i skontaktuj się z centrum serwisowym.

Jeśli wyświetlony zostanie kod błędu „F14”

Błąd otwierania drzwi.

Działanie: Naciśnij przycisk „Start/Pauza”. Pralka będzie próbowała otworzyć drzwi.

Alarm zostanie skasowany dopiero po otwarciu drzwi. Lub ustaw pokrętko sterujące w pozycji „☰” przez 3 sekundy, aby wyłączyć urządzenie. Wybierz żądany program, aby uruchomić urządzenie. Alarm zostanie usunięty.

Jeśli wyświetlany jest kod błędu „F24”

Poziom wody osiąga poziom przelewu.

Usuń go, naciskając przycisk „Start/Pauza” i doleję wody.

Wybierz i uruchom żądany program. Jeśli błąd wystąpi ponownie, odłącz zasilanie i skontaktuj się z centrum serwisowym.

Jeśli wyświetlany jest jeden z kodów błędów „F04” do „F98”

Awaria modułu elektronicznego.

Przekręć pokrętko ustawień na pozycję „☰”. Wyłącz urządzenie na przeciąg 3 sekund.

Wciśnij przycisk „Start/Pauza”. Jeśli błąd wystąpi ponownie, odłącz zasilanie i skontaktuj się z centrum serwisowym.

Jeśli wyświetlony zostanie kod błędu „Unb”

Alarm niewyważenia jest rozwiązywany za pomocą następujących metod

1. Przełożenie prania

Aby alarm wyłączyć, należy obrócić pokrętko sterujące do pozycji „☰” na przeciąg 3 sekund, otworzyć drzwi, wyjąć pranie i równomiernie je rozłożyć z powrotem w pralce, a następnie wybrać program pojedynczego odwirowania, aby ponownie wysuszyć pranie.

2. Bardzo lekkie pranie

Aby wyłączyć alarm, należy obrócić pokrętko do pozycji „☰” na przeciąg 3 sekund, otworzyć drzwi, załadować jeden lub dwa ręczniki, a następnie wybrać program pojedynczego wirowania w celu ponownego wysuszenia prania.

Przed skontaktowaniem się z centrum serwisowym:

1. Spróbuj samodzielnie rozwiązać problem (patrz „Rozwiązywanie problemów”).
2. Uruchom ponownie program i sprawdź, czy problem sam się rozwiązał.
3. Jeśli pralka nadal działa nieprawidłowo, skontaktuj się z centrum serwisowym.

■ Specyfikacja techniczna

| Opis | Wartość | |
|-------------------------------|-------------------|-------------------|
| Model | PLDSI 126 C steam | PLDSI 147 C steam |
| Pojemność prania | 6,0 kg | 7,0 kg |
| Maksymalna prędkość wirowania | 1400 obr./min. | |
| Waga netto | 57 kg / 58 kg | |
| Napięcie znamionowe | 220-240 V~ | |
| Moc grzewcza | 1500 W | |
| Wydajność prania | 200 W | |

■ Wymiary (mm)

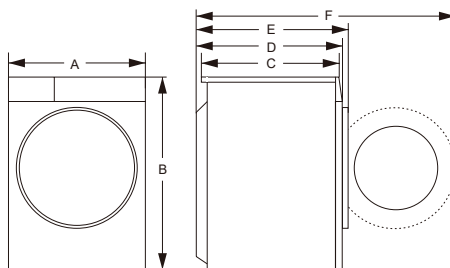

| Index | Wymiary (mm) |
|-------|--------------|
| A | 595 |
| B | 845 |
| C | 385 |
| D | 435 |
| E | 465 |
| F | 920 |

Arkusz informacyjny

ROZPORZĄDZENIE DELEGOWANE KOMISJI (UE) 2019/2016

Nazwa lub znak towarowy producenta: PHILCO

Adres producenta: FAST ČR, a.s. U Sanitánu 1621 Říčany 251 01, Czech Republic

Znak identyfikacyjny modelu: PLDSI 126 C steam

Podstawowe dane techniczne:

| Parametr | Wartość | | Parametr | Wartość | |
|---|-------------------|------|--|--------------|----|
| Nominalna pojemność ^(a) (kg) | 6,0 | | Wymiary w cm | Wysokość | 85 |
| | | | | Szerokość | 60 |
| | | | | Głębokość | 47 |
| Klasa efektywności wskaźnika ^(a) EEI _w | 68,9 | | Klasa efektywności energetycznej ^(a) | C | |
| Wskaźnik wydajności prania ^(a) | 1,031 | | Wydajność wirowania ^(a) (g / kg) | 4,2 | |
| Zużycie energii w kWh na cykl, na podstawie programu eco 40-60. Rzeczywiste zużycie energii będzie zależać od sposobu użytkowania urządzenia. | 0,558 | | Zużycie wody w litrach na cykl dotyczy programu eco 40-60. Rzeczywiste zużycie wody zależy od sposobu użytkowania urządzenia i twardości wody. | 37 | |
| Maksymalna temperatura wewnątrz zastosowanej tkaniny ^(a) (° C) | Pełne wypełnienie | 44 | Pozostała zawartość wilgoci ^(a) (%) | 52,4 | |
| | 1/2 napelnienia | 33 | | | |
| | 1/4 napelnienia | 26 | | | |
| Prędkość wirowania ^(a) (obr / min) | Pełne wypełnienie | 1200 | Odśrodkowa wydajność suszenia ^(a) | B | |
| | 1/2 napelnienia | 1200 | | | |
| | 1/4 napelnienia | 1200 | | | |
| Czas trwania programu ^(a) (h: min) | Pełne wypełnienie | 3:18 | Typ urządzenia | wolnostojące | |
| | 1/2 napelnienia | 2:36 | | | |
| | 1/4 napelnienia | 2:36 | | | |
| Akustyczny dźwięk emitowanego hałasu ^(a) (dB (A) re 1 pW) (tryb wirowania) | 74 | | Klasa emisji hałasu akustycznego ^(a) | B | |

| | | | |
|---|------|---|-------------|
| Tryb wyłączenia (W) | 0,49 | Tryb czuwania (W) | - |
| Opóźniony koniec (W) (jeśli istnieje) | 3,60 | Tryb gotowości sieciowej (W) (Jeśli istnieje) | nie dotyczy |
| Minimalny czas trwania gwarancji udzielonej przez dostawcę: 24 miesięcy | | | |
| Ten produkt został zaprojektowany tak, aby uwalniać jony srebra podczas prania | | NIE | |
| Dodatkowe informacje: | | | |
| Łącze internetowe do strony internetowej producenta, na której znajdują się informacje wymienione w pkt 9 załącznika II do rozporządzenia Komisji (UE) 2019/2023: www.philco.cz | | | |

a) dla programu Eco 40-60.

Arkusz informacyjny

PHILCO 

ROZPORZĄDZENIE DELEGOWANE KOMISJI (UE) 2019/2016

Nazwa lub znak towarowy producenta: PHILCO

Adres producenta: FAST ČR, a.s. U Sanitatu 1621 Říčany 251 01, Czech Republic

Znak identyfikacyjny modelu: PLDSI 147 C steam

Podstawowe dane techniczne:

| Parametr | Wartość | | Parametr | Wartość | |
|---|-------------------|------|--|--------------|----|
| Nominalna pojemność ^(a) (kg) | 7,0 | | Wymiary w cm | Wysokość | 85 |
| | | | | Szerokość | 60 |
| | | | | Głębokość | 47 |
| Klasa efektywności wskaźnika ^(a) EEI _W | 68,3 | | Klasa efektywności energetycznej ^(a) | C | |
| Wskaźnik wydajności prania ^(a) | 1,031 | | Wydajność wirowania ^(a) (g / kg) | 5,0 | |
| Zużycie energii w kWh na cykl, na podstawie programu eco 40-60. Rzeczywiste zużycie energii będzie zależeć od sposobu użytkowania urządzenia. | 0,589 | | Zużycie wody w litrach na cykl dotyczy programu eco 40-60. Rzeczywiste zużycie wody zależy od sposobu użytkowania urządzenia i twardości wody. | 42 | |
| Maksymalna temperatura wewnątrz zastosowanej tkaniny ^(a) (° C) | Pełne wypełnienie | 46 | Pozostała zawartość wilgoci ^(a) (%) | 52,3 | |
| | 1/2 napełnienia | 34 | | | |
| | 1/4 napełnienia | 25 | | | |
| Prędkość wirowania ^(a) (obr / min) | Pełne wypełnienie | 1400 | Odśrodkowa wydajność suszenia ^(a) | B | |
| | 1/2 napełnienia | 1400 | | | |
| | 1/4 napełnienia | 1400 | | | |
| Czas trwania programu ^(a) (h: min) | Pełne wypełnienie | 3:28 | Typ urządzenia | wolnostojące | |
| | 1/2 napełnienia | 2:40 | | | |
| | 1/4 napełnienia | 2:40 | | | |
| Akustyczny dźwięk emitowanego hałasu ^(a) (dB (A) re 1 pW) (tryb wirowania) | 76 | | Klasa emisji hałasu akustycznego ^(a) | B | |

| | | | |
|---|------|---|-------------|
| Tryb wyłączenia (W) | 0,49 | Tryb czuwania (W) | - |
| Opóźniony koniec (W) (jeśli istnieje) | 3,60 | Tryb gotowości sieciowej (W) (Jeśli istnieje) | nie dotyczy |
| Minimalny czas trwania gwarancji udzielonej przez dostawcę: 24 miesięcy | | | |
| Ten produkt został zaprojektowany tak, aby uwalniać jony srebra podczas prania | | NIE | |
| Dodatkowe informacje: | | | |
| Łącze internetowe do strony internetowej producenta, na której znajdują się informacje wymienione w pkt 9 załącznika II do rozporządzenia Komisji (UE) 2019/2023: www.philco.cz | | | |

a) dla programu Eco 40-60.

INFORMACJE TECHNICZNE

Informacje techniczne można znaleźć na tabliczce znamionowej wewnątrz urządzenia oraz na etykiecie energetycznej. Kod QR na dostarczonej etykiecie energetycznej zawiera link do rejestracji urządzenia w unijnej bazie danych Eprei.

INFORMACJE O TESTACH

Dostarczone urządzenie jest zgodne z EcoDesign i EN 60456:2016, EN 60456:2016/A11:2020, CLC/TS 50707:2020, CLC/TS 50677:2019, EN 50564:2011, EN 60704-1:2010+A11:2012, EN 60704-2 4: 2012+A11:2020, EN 60704-3:2019. Wymagania dotyczące dostępu powietrza do prawidłowego działania urządzenia, minimalna odległość od ściany oraz wymiary urządzenia są częścią niniejszej instrukcji. W przypadku dalszych pytań prosimy o kontakt z producentem.

OBSŁUGA I OBSŁUGA KLIENTA

Zawsze używaj oryginalnych części zamiennych.

Oznakowanie modelu i numer serii znajdziesz na tablicy znamionowej. Pozycję tablicy znamionowej można zmienić bez uprzedniego ostrzeżenia. Oryginalne części zamienne dla niektórych konkretnych komponentów są do dyspozycji min. 7 lub 10 lat. Jest to zależne od typu komponentu oraz od wprowadzenia ostatniego urządzenia danego modelu na rynek.

Kontaktując się z naszym autoryzowanym serwisem, należy mieć dostępne oznaczenie modelu, numer seryjny i opis wady.

Aby pobrać dokumenty, odwiedź www.philco.pl.

Aby zgłosić usterkę i uzyskać dodatkowe informacje serwisowe, odwiedź www.philco.pl/sposoby-zgłaszania-reklamacji-gwarancyjnej.

Zastrzega się możliwość zmian bez powiadomienia.

WSKAZÓWKI I INFORMACJE O POSTĘPOWANIU ZE ZUŻYTYM OPAKOWANIEM

Zużyty materiał opakowania odnieś na miejsce wyznaczone przez administrację.

LIKwidACJA ZUŻYTYCH URZĄDZEŃ ELEKTRYCZNYCH I ELEKTRONICZNYCH



Ten symbol na produktach lub w dokumentach dodatkowych oznacza, że zużyte urządzenia elektryczne i elektroniczne nie mogą zostać wyrzucone z odpadem komunalnym. Aby odpowiednio likwidować, odnawiać i oddawać do recyklingu oddawaj te produkty do odpowiednich punktów zbiórki. Alternatywnie w niektórych krajach Unii Europejskiej lub w innych krajach Europy możesz zwrócić swoje produkty lokalnemu sprzedawcy przy zakupie ekwiwalentnego nowego produktu. Odpowiednio likwidując ten produkt pomożesz zachować cenne źródła naturalne i pomagasz w prewencji potencjalnych negatywnych wpływów na środowisko i zdrowie ludzkie, które mogłyby być wynikiem niewłaściwej likwidacji odpadów. O więcej szczegółów poproś w lokalnej administracji lub w najbliższym punkcie zbiórki odpadów. Za nieodpowiednią likwidację tego rodzaju odpadu mogą zostać udzielone mandaty zgodnie z przepisami państwowymi.

Dla podmiotów handlowych w krajach Unii Europejskiej

Jeśli chcesz zlikwidować urządzenia elektryczne i elektroniczne, zapytaj o potrzebne informacje swojego sprzedawcę lub dostawcę.

Likwidacja w innych krajach poza Unią Europejską

Symbol ten obowiązuje w UE. Jeśli chcesz zlikwidować ten produkt, zapytaj o potrzebne informacje o odpowiednim sposobie likwidacji w lokalnej administracji lub u sprzedawcy.



Produkt ten spełnia wszystkie podstawowe wymagania rozporządzeń UE, które się do niego stosują.

Zmiany w tekście, wyglądzie i specyfikacji technicznej mogą się pojawić bez uprzedniego ostrzeżenia zastrzegamy sobie prawo do tych zmian.

Oryginał niniejszej instrukcji obsługi jest w języku czeskim.

Mosógép

MOSÓGÉP

PHILCO



Famous for Quality the World Over

PLDSI 126 C steam

PLDSI 126 CSPL

PLDSI 126 CSHU

PLDSI 147 C steam

PLDSI147CSPL

PLDSI147CSHU

**Tisztelt vásárlónk,
Köszönjük, hogy PHILCO terméket vásárolt. A készülék megfelelő működése érdekében kérjük, hogy olvassa el az egész használati utasítást.**

TARTALOM

| | |
|--|-----------|
| BIZTONSÁGI UTASÍTÁSOK | 2 |
| A MOSÓGÉP HASZNÁLATA ELŐTT | 10 |
| A csomagolás eltávolítása és a készülék ellenőrzése | 10 |
| A szállítócsavarok eltávolítása | 10 |
| A mosógép telepítése | 10 |
| Vízellátás | 10 |
| Vízvezetés | 10 |
| Elektromos bekötés | 11 |
| Telepítési kézikönyv | 12 |
| Szállítás/Kezelés | 12 |
| Szállított alkatrészek | 13 |
| A MOSÓGÉP RÉSZEI | 17 |
| ELSŐ MOSÁS ELŐTT | 18 |
| A mosás előkészítése | 18 |
| Mosószeres és adalékok | 19 |
| MOSÓGÉP PROGRAMOK | 21 |
| Vezérlőpanel (PLDSI 126 C Steam, PLDSI 147 C Steam) | 21 |
| Programtáblázat | 21 |
| Töltse be a mosószert, zárja be az ajtót és állítsa be a programot | 24 |
| Kiegészítő funkció kiválasztása | 24 |
| Vízcsap ikon | 24 |
| Leürítő szivattyú ikon | 24 |
| Ajtózár ikon | 25 |
| Késleltetett befejezés funkció | 25 |
| Kedvenc | 25 |
| Hang elnémitása funkció | 25 |
| Automatikus mérés | 26 |
| Gyermekzár | 26 |
| Program indítása | 26 |
| A program törlése vagy az opciók újbóli kiválasztása | 26 |
| Program befejezése | 26 |
| Program utasítások | 27 |
| ÁPOLÁS ÉS KARBANTARTÁS | 28 |
| Szűrő | 28 |
| Vízellátó tömlő | 29 |
| Hálós szűrő a vízcsatlakozáshoz | 29 |
| HIBAELEHÁRÍTÁS | 31 |
| Hibakódok listája | 32 |
| Műszaki adatok | 34 |
| Méretek (mm) | 34 |
| ADATLAP | 35 |
| Műszaki információk | 39 |

BIZTONSÁGI UTASÍTÁSOK

■ BIZTONSÁGI UTASÍTÁSOK

SZEMÉLYES BIZTONSÁGA ÉRDEKÉBEN TARTSA BE AZ ÚTMUTATÓBAN ISMERTETETT TUDNIVALÓKAT A TŰZKÉPZŐDÉS, ROBBANÁS, ÁRAMÜTÉS, ANYAGI KÁROK, SZEMÉLYI SÉRÜLÉSEK ÉS HALÁLOS BALESETEK VESZÉLYÉNEK MINIMALIZÁLÁSA MIATT.

A SZIMBÓLUMOK JELENTÉSE:

VIGYÁZAT!

A JELEK ÉS FIGYELMEZTETÉSEK ILYEN KOMBINÁCIÓJA POTENCIÁLIS VESZÉLYHELYZETRE FIGYELMEZTET, AMELY SÚLYOS VAGY HALÁLOS SÉRÜLÉSEKHEZ VEZETHET.

FIGYELEM!

A JELEK ÉS FIGYELMEZTETÉSEK ILYEN KOMBINÁCIÓJA POTENCIÁLIS VESZÉLYHELYZETRE FIGYELMEZTET, AMELY KÖNNYŰ VAGY KÖZEPESEN SÚLYOS SÉRÜLÉSEKHEZ, ANYAGI KÁROKHOZ VAGY A KÁROS KÖRNYEZETI HATÁSOKHOZ VEZETHET.

MEGJEGYZÉS!

A JELEK ÉS FIGYELMEZTETÉSEK ILYEN KOMBINÁCIÓJA POTENCIÁLIS VESZÉLYHELYZETRE FIGYELMEZTET, AMELY KÖNNYŰ VAGY KÖZEPESEN SÚLYOS SÉRÜLÉSEKHEZ VEZETHET.

⚠ VIGYÁZAT!

A KÉSZÜLÉKET HASZNÁLHATJÁK 8 ÉVNÉL IDŐSEBB GYERMEKEK ÉS KORLÁTOZOTT FIZIKAI, ÉRZÉKSZERVI ÉS MENTÁLIS KÉPESSÉGŰ, VAGY KELLŐ TAPASZTALATOKKAL NEM RENDELKEZŐ SZEMÉLYEK IS, HA FELÜGYELNEK RÁJUK ÉS TISZTÁBAN VANNAK A KÉSZÜLÉK BIZTONSÁGOS HASZNÁLATÁVAL ÉS A FENNÁLLÓ VESZÉLYEKKEL.

A KÉSZÜLÉKKEL NEM JÁTSZHATNAK GYERMEKEK.

3 ÉVNÉL FIATALABB GYERMEKEK CSAK ÁLLANDÓ FELÜGYELET MELLETT MEHETNEK A KÉSZÜLÉK KÖZELÉBE.

A TISZTÍTÁST ÉS ÁPOLÁST NEM VÉGEZHETIK GYERMEKEK FELÜGYELET NÉLKÜL.

A SÉRÜLT TÁPKÁBELT A FENNÁLLÓ VESZÉLYEK MIATT CSAK A HIVATALOS MÁRKASZERVIZ CSERÉLHETI KI. TILOS HASZNÁLNI A KÉSZÜLÉKET, HA MEGSÉRÜLT A TÁPKÁBEL.

A KÉSZÜLÉKBE BEHELYEZHETŐ SZÁRAZ TEXTILFÉLÉK MAXIMÁLIS SÚLYA 6KG SZÁMÁRA PLDSI 126 VAGY 7KG SZÁMÁRA PLDSI 147 CSHU.

EZ A KÉSZÜLÉK KIZÁRÓLAG HÁZTARTÁSOKBAN HASZNÁLHATÓ,
ÉS NEM EHHEZ HASONLÓ HELYEKEN, MINT:

- ÜZLETEK, IRODÁK ÉS MÁΣ MUNKAHELYEK KONYHÁIBAN;
- HOTELEK, MOTELEK ÉS MÁΣ SZÁLLÁSHELYEK VENDÉGEI ÁLTAL;
- REGGELIT SZOLGÁLTATÓ SZÁLLÁSHELYEKEN;
- ÉTKEZÉST ÉS MÁΣ, NEM KERESKEDELMI JELLEGŰ
SZOLGÁLTATÁSOKAT NYÚJTÓ HELYEKEN

EZT A KÉSZÜLÉKET A GYÁRTÓ ÁLTAL JAVASOLT SZÖVETEK
MOSÁSÁRA TERVEZTÉK.

MINDIG A SZÖVETTÍPUSNAK MEGFELELŐ PROGRAMOT
HASZNÁLJON.

CIPŐ MOSÁSA MEGRONGÁLHATJA A MOSÓGÉPET.

TILOS SZŐNYEGET MOSNI A KÉSZÜLÉKBEN.

CSAK AUTOMATIKUS DOBOS MOSÓGÉPEKHEZ TERVEZETT
MOSÓSZEREK HASZNÁLATA ENGEDÉLYEZETT.

AZ ÖBLÍTŐSZERT ÉS HASONLÓ TERMÉKEKET MINDIG A GYÁRTÓ
ÁLTAL JAVASOLT MÓDON KELL HASZNÁLNI.



- A SÉRÜLT TÁPKÁBELT CSAK A GYÁRTÓ, MÁRKASZERVIZ VAGY HASONLÓ KÉPZETTSÉGŰ SZEMÉLY CSERÉLHETI KI.
- A KÉSZÜLÉKET MINDIG ÚJ TÖMLŐKKEL KELL A VÍZCSAPHOZ ÉS A LEFOLYÓHOZ CSATLAKOZTATNI, NE SZERELJEN BE MÁR HASZNÁLT TÖMLŐKET.
- MINDEN ÁPOLÁS ELŐTT VÁLASSZA LE A KÉSZÜLÉKET AZ ELEKTROMOS HÁLÓZATRÓL.
- A CSATLAKOZÓDUGÓT MINDIG FÖLDELT, HÁROMPÓLUSOS DUGALJHOZ KELL CSATLAKOZTATNI.
- CSAK OLYAN DUGALJ HASZNÁLHATÓ, MELYNEK NÉVLEGES FESZÜLTSGE MEGEGYEZIK A KÉSZÜLÉK FESZÜLTSGÉVEL.
- NE HASZNÁLJON HOSSZABBÍTÓ KÁBELT A KÉSZÜLÉK CSATLAKOZTATÁSÁNÁL AZ ÁRAMKÖRHÖZ.
- A KÉSZÜLÉKET, TÁPKÁBELT ÉS CSATLAKOZÓDUGÓT ÁRAMÜTÉS VESZÉLYE MIATT NEM SZABAD VÍZBE VAGY MÁS FOLYADÉKBA FEKTETNI, MERÍTENI VAGY BEVIZEZNI.
- A KÉSZÜLÉKET NEM SZABAD A TÁPKÁBELRE ÁLLÍTANI.
- A KÉSZÜLÉK TELEPÍTÉSÉNÉL ÉS HASZNÁLATÁNÁL A TÁPKÁBELT NEM SZABAD ERŐSEN VAN VESZÉLYESEN MEGHAJLÍTANI VAGY ÖSSZENYOMNI.
- A VEZÉRLŐGOMBOK ÉS A KÉSZÜLÉK AJTAJA NEM JÁTÉKOK!
- A HÁZIÁLLATOK ÉS GYEREKEK A KÉSZÜLÉKBE MÁSZHATNAK. ELLENŐRIZZE MINDEN HASZNÁLAT ELŐTT.
- AZ ÜVEGAJTÓK A KÉSZÜLÉK HASZNÁLATA FOLYAMÁN FELFORRÓSODHATNAK.
- TARTSA MINÉL TÁVOLABB A GYEREKEKET ÉS HÁZIÁLLATOKAT A KÉSZÜLÉKTŐL HASZNÁLAT KÖZBEN.
- ÜZEMBE HELYEZÉS ELŐTT TÁVOLÍTSON EL MINDEN CSOMAGOLÓANYAGOT ÉS SZÁLLÍTÓCSAVART. ELLENKEZŐ ESETBEN FENNÁLL A SÚLYOS KÁROSODÁS VESZÉLYE.

- NE MOSSON ÉS SZÁRÍTSON GYÚLÉKONY VAGY ROBBANÉKONY ANYAGOKBAN TISZTÍTOTT, MOSOTT, ÁZTATOTT VAGY ILYENNEKEL SZENNYEZETT TÁRGYAKAT (VIASZ, OLAJ, FESTÉK, BENZIN, HÍGÍTÓ, VEGYI TISZTÍTÓSZEREK, PETRÓLEUM STB.). FENNÁLL A TŰZKÉPZŐDÉS VAGY ROBBANÁS VESZÉLYE. AZ ILYEN TÁRGYAKAT HASZNÁLAT ELŐTT KÉZZEL KELL KIMOSNI.

A KÉSZÜLÉK TELEPÍTÉSE

- A KÉSZÜLÉK CSAK BELTÉRI HASZNÁLATRA ALKALMAS.
- TILOS BEÉPÍTETT KÉSZÜLÉKKÉNT HASZNÁLNI.
- TELEPÍTÉS UTÁN A CSATLAKOZÓDUGÓNAK KÖNNYEN HOZZÁFÉRHEŐNEK KELL MARADNIA.
- ÜZEMBE HELYEZÉS ELŐTT TÁVOLÍTSON EL MINDEN CSOMAGOLÓANYAGOT ÉS SZÁLLÍTÓCSAVART. ELLENKEZŐ ESETBEN FENNÁLL A KÉSZÜLÉK VAGY A KÖRNYEZET SÚLYOS KÁROSODÁSÁNAK VESZÉLYE.
- A KÉSZÜLÉKET, TÁPKÁBELT ÉS CSATLAKOZÓDUGÓT ÁRAMÜTÉS VESZÉLYE MIATT NEM SZABAD VÍZBE VAGY MÁR FOLYADÉKBA FEKTETNI, MERÍTENI, VAGY BEVIZEZNI.
- A CSOMAGOLÁST MEGFELELŐEN KELL SELEJTEZNI.
- NE EMELJE MEG VAGY SZÁLLÍTSA A KÉSZÜLÉKET AZ AJTAJÁNÁL, VEZÉRLŐGOMBOKNÁL, FELSŐ PANELNÉL, TÖMLŐNÉL VAGY TÁPKÁBELNÉL FOGVA.
- ÁLLÍTSA SZILÁRD ÉS VÍZSZINTES FELÜLETRE A KÉSZÜLÉKET.
- ELHELYEZÉS UTÁN ÁLLÍTSA BE A KÉSZÜLÉKET MINDEN IRÁNYBAN VÍZSZINTESEN EGY VÍZMÉRTÉKKEL.
- A MOSÓGÉPET NEM SZABAD FÜRDŐSZOBÁBAN VAGY NAGYON NEDVES HELYISÉGEKBEN, SEM PEDIG GYÚLÉKONY VAGY MARÓ GÁZOK KÖZELÉBEN TELEPÍTENI.

- AZ EGY VÍZBEVEZETŐ SZELEPPEL RENDELKEZŐ KÉSZÜLÉKET CSAK A HIDEG VÍZ BEMENETÉHEZ SZABAD BEKÖTNI. A KÉT VÍZBEVEZETŐ SZELEPPEL RENDELKEZŐ KÉSZÜLÉKET HELYESEN KELL BEKÖTNI A MELEG ÉS HIDEG VÍZ BEMENETÉHEZ.

KÉRJÜK, OLVASSA EL FIGYELMESEN ÉS TARTSA BE A FENTI A BIZTONSÁGI UTASÍTÁSOKAT, ÉS ŐRIZZE MEG KÉSŐBBI HASZNÁLATRA.

A KÉSZÜLÉK KÁROSODÁSÁNAK VESZÉLYE!

- EZ A KÉSZÜLÉK CSAK HÁZTARTÁSOKBAN HASZNÁLHATÓ, ÉS MOSÓGÉPBE MOSHATÓ SZÖVETEK MOSÁSÁRA TERVEZTÉK.
- NE MÁSSZON FEL ÉS NE ÜLJÖN RÁ A FELSŐ FEDŐLAPRA.
- NE TÁMASZKODJON A KÉSZÜLÉK AJTAJÁHOZ.
- SZÁLLÍTÁS ESETÉN ÜGYELJEN AZ ALÁBBIakra:
 1. EGY SZAKKÉPZETT SZEMÉLYNEK ISMÉT VISSZA KELL SZERELNIE A SZÁLLÍTÓCSAVAROKAT.
 2. KI KELL ÖNTENI A KÉSZÜLÉKBŐL A FELHALMOZÓDOTT VIZET.
 3. ÓVATOSAN KEZELJE A KÉSZÜLÉKET. SOHA NEM SZABAD A MOSÓGÉPET VALAMELYIK KIÁLLÓ RÉSZNÉL FOGVA MEGEMELNI. AZ AJTÓT NEM SZABAD FOGANTYÚKÉNT HASZNÁLNI A SZÁLLÍTÁSNÁL.
 4. A KÉSZÜLÉK NEHÉZ. LEGYEN ÓVATOS A SZÁLLÍTÁSNÁL.
- AZ AJTÓ BECSUKÁSÁNÁL NE FEJTSEN KI TÚL NAGY ERŐT. HA AZ AJTÓT NEM LEHET SIMÁN BECSUKNI, ELLENŐRIZZE A RUHANEMŰ MEGFELELŐ BEHELYEZÉSÉT VAGY ELOSZTÁSÁT.
- SZŐNYEGET TILOS MOSNI A MOSÓGÉPBE.

A MOSÓGÉP ÜZEMELTETÉSE

- AZ ELSŐ MOSÁS ELŐTT JÁRASSON LE EGY EGÉSZ CIKLUST A MOSÓGÉPEN RUHANEMŰ NÉLKÜL.
- TILOS GYÚLÉKONY, ROBBANÉKONY VAGY MÉRGEZŐ HÍGÍTÓKAT HASZNÁLNI. BENZINT, ALKOHOLT ÉS MÁR HÍGÍTÓT SE HASZNÁLJON.
CSAK MOSÓGÉPHEZ, FŐLEG DOBBAN VALÓ MOSÁSHOZ ALKALMAS MOSÓSZEREK HASZNÁLATA ENGEDÉLYEZETT.
- ELLENŐRIZZE A ZSEBEKET A RUHANEMŰN. AZ ÉLES ÉS KEMÉNY TÁRGYAK, MINT AZ ÉRMÉK, BROSSOK, SZÖGEK, CSAVAROK VAGY KÖVEK KOMOLY KÁROKAT OKOZHATNAK A MOSÓGÉPBEN.
- AZ AJTÓ KINYITÁSA ELŐTT ELLENŐRIZZE, HOGY LEERESZTETTE-E A MOSÓGÉP A VIZET A DOBBÓL. HA LÁTHATÓAN VÍZ VAN A DOBBAN, NE NYISSA KI AZ AJTÓT.
- A FORRÓ VÍZ LEERESZTÉSÉNÉL ÜGYELNI KELL AZ ÉGÉSI SÉRÜLÉSEKRE.
- MOSÁS KÖZBEN SOHA NEM SZABAD KÉZZEL BETÖLTENI VIZET.
- A PROGRAM BEFEJEZÉSE UTÁN VÁRJON KÉT PERCET AZ AJTÓ KINYITÁSA ELŐTT.

CSOMAGOLÁS/RÉGI KÉSZÜLÉK



EZ A SZIMBÓLUM JELZI, HOGY A KÉSZÜLÉK AZ EGÉSZ EU TERÜLETÉN NEM KEZELHETŐ HÁZTARTÁSI HULLADÉKKÉNT. A FELELŐSSÉGTELJES HULLADÉKSELEJTEZÉS ÉS A NYERSANYAGOK ÚJRAHASZNOSÍTÁSA MEGELŐZI AZ ESETLEGES NEGATÍV KIHATÁSOKAT A KÖRNYEZETRE ÉS AZ EMBERI EGÉSZSÉGRE. VIGYE A KÉSZÜLÉKET A HELYI, HASZNÁLT ELEKTROMOS ÉS ELEKTRONIKUS BERENDEZÉSEK ÚJRAHASZNOSÍTÁSÁRA SPECIALIZÁLÓDOTT GYŰJTŐHELYRE, VAGY LÉPJEN KAPCSOLATBA A TERMÉK VISZONTELADÓJÁVAL. A GYÁRTÓ IS LEADHATJA A KÉSZÜLÉKET A KÖRNYEZETBARÁT FELDOLGOZÁSHOZ.

A MOSÓGÉP HASZNÁLATA ELŐTT

A csomagolás eltávolítása és a készülék ellenőrzése

- Kicsomagolás után győződjön meg arról, hogy a mosógép nem sérült meg. Ha kétségei vannak, ne használja a mosógépet. Forduljon a szervizközponthoz vagy a helyi kereskedőhöz.
- Ellenőrizze, hogy minden tartozék és mellékelt alkatrész rendelkezésre áll-e.
- A csomagolóanyagokat (műanyag zacskók, polisztirol alkatrészek stb.) tartsa távol a gyermekektől, mivel azok potenciális veszélyt jelentenek.

A szállítócsavarok eltávolítása

- A mosógépet szállítócsavarokkal látták el, hogy megakadályozzák a készülék belsejének esetleges sérülését szállítás közben. A készülék használata előtt feltétlenül távolítsa el a szállítócsavarokat.
- Eltávolításuk után fedje le a lyukakat a mellékelt 4 műanyag kupakkal.

A mosógép telepítése

- A készüléket nem szabad a munkalapnál fogva megemelni.
- A készüléket szilárd és vízszintes padlóra, lehetőleg a helyiség egyik sarkába helyezze.
- Győződjön meg arról, hogy mind a négy láb stabilan áll a padlón, majd ellenőrizze, hogy a készülék tökéletesen vízszintes-e (használgjon vízmértéket).

Vízellátás

- Csatlakoztassa a vízellátó tömlőt a helyi vízszolgáltató előírásainak megfelelően.
- Vízellátás – a modelltől függően:
 - Egy bemenet - csak hideg víz
 - Kettős bemenet - hideg és meleg víz
- Vízlezáró csap: 3/4-es menetes tömlőcsatlakozó

Vízvezetés

- Csatlakoztassa a lefolyótömlőt a szifonhoz, vagy akassza a mosdó pereme fölé a mellékelt „U” alakú tartóval.
- Ha a mosógép beépített vízvezető rendszerhez csatlakozik, győződjön meg arról, hogy ez a rendszer szellőztetővel van ellátva, ami megakadályozza a víz egyidejű töltését és lefolyását (szifonhatás).
- Rögzítse szilárdan a lefolyótömlőt a leforrzás veszélyének elkerüléséhez a víz leeresztésénél.

Elektromos bekötés

- Az elektromos csatlakozásokat szakképzett szakembernek kell elvégeznie a gyártó utasításainak és a hatályos szabványos biztonsági előírásoknak megfelelően.
- A feszültségre, energiafogyasztásra és a védelmi követelményekre vonatkozó adatok az ajtó belső oldalán találhatóak.
- A készüléket a hatályos előírásoknak megfelelően földelt dugaljjal kell a hálózatra csatlakoztatni. A mosógépet a jogszabályoknak megfelelően földelni kell. A gyártó nem vállal felelősséget a fenti utasítások be nem tartásából eredő vagyoni károkért, illetve személyi vagy állati sérülésekért.
- Ne használjon hosszabbítót vagy elosztó aljzatot. Győződjön meg arról, hogy a dugalj kapacitása elegendő a készülék fűtés közbeni áramellátásához.
- Húzza ki a készüléket a dugaljból, mielőtt bármilyen karbantartást végezne rajta.
- A telepítést követően a hálózati csatlakozót hozzáférhetővé kell tenni, vagy a hálózatról való leválasztást mindenkor kétpólusú kapcsolóval kell biztosítani.
- Ne használja a mosógépet, ha az szállítás közben megsérült. Forduljon egy szervizközponthoz.
- A tápkábel cseréjét csak a szervizközpont végezheti.
- Ezt a készüléket csak háztartásokban, rendeltetészerűen szabad használni.

Kizárólag földelt elektromos aljzatot használjon.

- Ne használjon hosszabbítót vagy elosztó aljzatot.
- Az elektromos hálózatnak elegendőnek kell lennie a készülék 10 A névleges áramához.
- Az elektromos csatlakozásokat a helyi előírásoknak megfelelően kell elvégezni.
- Az elektromos tápkábelt csak engedéllyel rendelkező villanyszerelő cserélheti ki.



Telepítési kézikönyv



**HELYTELEN BESZERELÉS ESETÉN ZAJ, TÚLZOTT REZGÉS ÉS VÍZSZIVÁRGÁS LÉPHET FEL.
SZÁLLÍTÁSNÁL TILOS A MUNKALAPNÁL FOGVA MEGEMELNI A KÉSZÜLÉKET.**

- Használat előtt olvassa el ezt a „TELEPÍTÉSI KÉZIKÖNYVET”.
- Őrizze meg a „TELEPÍTÉSI KÉZIKÖNYVET” későbbi használatra.
- Olvassa el a csomagolás selejtezésére vonatkozó tudnivalókat a HASZNÁLATI UTASÍTÁSBAN.

Szállítás/Kezelés

A készüléket szállításnál soha nem szabad a munkalapnál fogva megemelni.

1. Húzza ki a csatlakozódugót.
2. Zárja be vízcsapot.
3. Válassza le a vízellátó- és lefolyótömlőt.
4. Távolítsa el az összes vizet a tömlőkből és a készülékből (lásd „A szűrő eltávolítása”, „A maradék víz leeresztése”).
5. Szerelje fel a szállítócsavarokat (szükséges).
6. A készülék súlya meghaladja az 55 kg-ot, a mozgatásához két személyre van szükség.

Szállított alkatrészek

- Zacsó kisebb részekkel



Használati utasítás, Telepítési kézikönyv, Garancia (a modelttől függően)

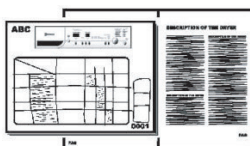

4 műanyag kupak

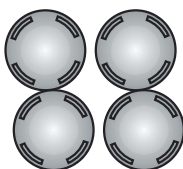

- Vízellátó tömlő (a készülék belsejében, vagy már felszerelve)
Hidegvíz-ellátó tömlő
Melegvíz-ellátó tömlő (ha van, modelttől függően)



- U alakú konzol (a készülék belsejében, vagy már felszerelve)



A MOSÓGÉP HASZNÁLATA ELŐTT TÁVOLÍTSA EL A SZÁLLÍTÓCSAVAROKAT!

Fontos: A szállítási csavarok eltávolításának elmulasztása károsíthatja a készüléket.

1. Csavarja ki az összes szállítócsavart kb. 30 mm-re a villáskulccsal a nyíl irányában (ne csavarja ki teljesen).

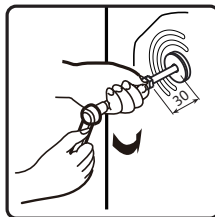
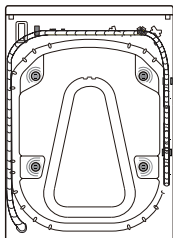

2. Nyomja befelé a két szállítási csavart vízszintes irányban, és lazítsa meg a szállítási csavart.

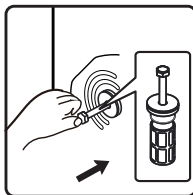

3. Húzza ki a szállítási csavart a gumirésszel és a műanyag résszel együtt.

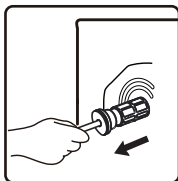

4. A biztonság és a zaj csökkentése érdekében szerelje fel a készülékhez mellékelt szállítócsavaros fedelet (lásd a készülékhez mellékelt függelékét). Döntse meg és helyezze be a szállítócsavart a nyílásba, majd nyomja a mutatott irányba, amíg a helyére nem kattann.

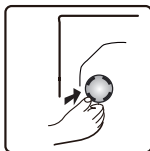

Fontos: Tartsa meg a szállítócsavarokat és a kulcsot a készülék későbbi szállításához, ebben az esetben fordított sorrendben szerelje be a szállítócsavarokat.

A LÁBAK BEÁLLÍTÁSA

A készüléket szilárd és vízszintes padlóra kell állítani (szükség esetén használjon vízmértéket). Ha a készüléket fapadlóra kell helyezni, ossza el a súlyt egy legalább 3 cm vastag, 60 x 60 cm-es rétegelt lemezre, és rögzítse a padlóhoz. Ha a padló egyenetlen, szükség szerint állítsa be a 4 szabályozólábat; ne tegyen fadarabokat stb. a lábak alá.

5. Lazítsa meg a záróanyát a csavarkulccsal az óramutató járásának irányában (a nyíl szerint).

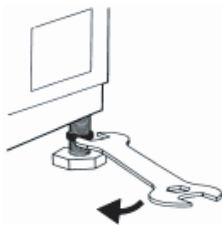

6. Emelje meg kissé a készüléket, és forgassa el a lábat a magasság beállításához.

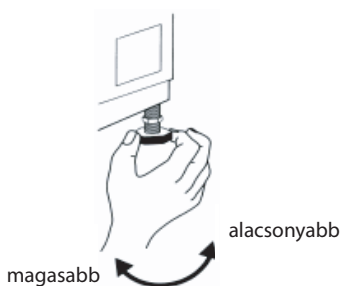

7. **Fontos:** Húzza meg a záróanyát az óramutató járásával ellentétes irányba és a készülékház felé fordítva.

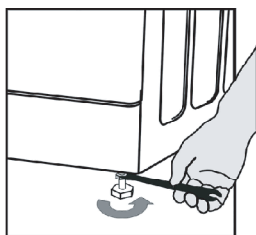

8. Csavarozza a vízellátó tömlőt kézzel a vízcsapra, és húzza meg az anyát.

Figyelem:

- A tömlőn nem lehet törés!
- A készüléket **tilos** egy nem nyomástartó vízmelegítő keverőcsatlakozásához csatlakoztatni.
- Ellenőrizze a csatlakozások vízzáróságát a vízcsap teljes kinyitásával.
- Ha a tömlő túl rövid, cserélje ki egy megfelelő hosszúságú, nyomásálló tömlőre (1000 kPa min.).
- Rendszeresen ellenőrizze a vízvezető tömlőt törékenységre, repedésekre szempontjából, és szükség esetén cserélje ki.
- A mosógépet visszacsapó szelep nélkül is lehet csatlakoztatni.

A LEFOLYÓTÖMLŐ CSATLAKOZTATÁSA

9. **Ha a lefolyótömlőt a képen látható módon van felszerelve:**

Csak a jobb oldali bilincsből válassza ki (a nyílnak megfelelően)

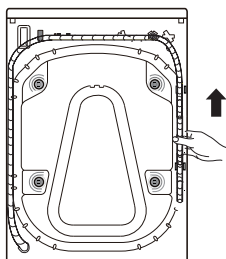

10. Csatlakoztassa a lefolyótömlőt a szifonhoz, vagy hajlítsa át a mosdó szélén az „U” alakú tartó segítségével. Szerelje fel az „U”-tartót (E) a lefolyócső végére, ha még nincs felszerelve.

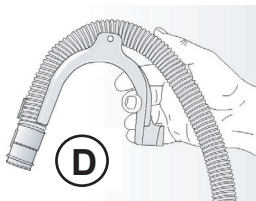

Megjegyzések:

- Győződjön meg arról, hogy a lefolyótömlőn nincs törés.
- Rögzítse a tömlőt úgy, hogy ne tudjon leesni. A mosás fázis után a mosógép forró vizet bocsát ki.
- A kis mosdók nem alkalmasak.
- Használjon ugyanolyan típusú tömlőt a hosszabbításhoz, és rögzítse az illesztéseket kapcsokkal.
- A leeresztő tömlő maximális hossza: 2,50 m.

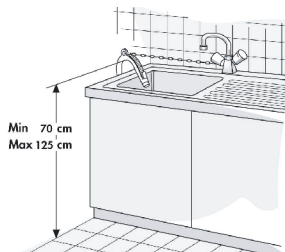

A MOSÓGÉP RÉSZEI

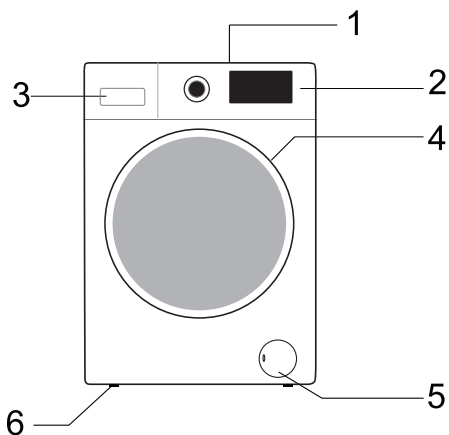

- 1 Munkafelület
- 2 Vezérlőpanel
- 3 Mosószer-adagoló
- 4 Ajtó
- 5 A szivattyút fedő talpzat
- 6 Szabályozólabák

A vezérlőpanel elrendezése és megjelenése az adott modelttől függ.

ELSŐ MOSÁS ELŐTT

A gyártói tesztelés során felhasznált vízmaradványok eltávolítása érdekében javasoljuk, hogy egy rövid mosási ciklust futtasson le szennyes nélkül.

- 1 Nyissa ki a vízcsapot.
- 2 Zárja be a készülék ajtaját.
- 3 Öntsön egy kis mennyiségű mosószert (kb. 30 ml) a mosószeraadagoló fő mosórekeszébe **[II]**.
- 4 Válasszon ki és indítson el egy rövid programot (lásd a különálló gyors használati útmutatót).

■ A mosás előkészítése

1. Válogassa szét a szennyeset a ...
 - Mosásra szánt szövet típusa/szimbólumai szerint
 - Pamut, vegyes szövetek, könnyen ápolható/szintetikus szövetek, gyapjú, kézzel mosható termékek.
 - Színek szerint
A színes és fehér szennyeset külön kell mosni. Az új színes ruhákat szintén külön.
 - Töltet szerint
Különböző méretű ruhadarabokat mosson egyenletesen elosztva a mosás hatékonyságának javítása és a szennyes eloszlása érdekében a dobban.
 - A szövet érzékenysége szerint
A kisebb méretű fehéreneműt (pl. nejlonharisnyák, övek stb.) és a kampókkal ellátott fehéreneműt (pl. melltartók) mossa szövetzsákban vagy cipzáras tasakban. Mindig vegye le a gyűrűket a függönyökről, vagy mossa a gyűrűs függönyöket pamutzsákban.
2. Ürítse ki az összes zsebet. Az érmék, biztosítótűk stb. károsíthatják a szennyeset, valamint a dobot és a készülék tálcáját.
3. Cipzárok, gombok
Húzza be a cipzárokat, rögzítse a gombokat, horgokat; a laza öveket vagy szalagokat kösse meg.
Folttisztítás
A vért, tejet, tojást stb. általában a program automatikus enzimefázisa távolítja el.
 - A vörösbort, kávé-, tea-, fű- és gyümölcsfoltok stb. eltávolításához tegyen folteltávolítót a mosószeraadagoló fő mosási rekeszébe **[II]**.
 - Ha szükséges, használjon folteltávolítót közvetlenül az erősen szennyezett területeken.

Festés

- Csak olyan festékeket használjon, amelyek mosógépben használhatók.
- Kövesse a gyártó utasításait.
- A mosógép műanyag és gumi alkatrészei a festéktől elszíneződhetnek.

A ruhanemű behelyezése

- 1 Nyissa ki a készülék ajtaját.
- 2 Töltse meg a mosógép dobját lazán, egyszerre csak egy-egy ruhadarabbal, ne töltse túl a mosógépet.
Tartsa be a gyorstájékoztatóban feltüntetett terhelési mennyiséget.

Megjegyzés: A mosógép túltöltése rossz mosási eredményt és gyűrött szennyeset eredményez.

- 3 Zárja be a készülék ajtaját.

■ Mosószerek és adalékok

Az előöltöltős mosógépekben mindig nagy hatékonyságú, alacsony habzású mosószert használjon.

A mosószert kiválasztásának kritériumai:

- Szövet típusa (pamut, könnyen ápolható/szintetikus szövetek, finom szövetek, gyapjú).
Megjegyzés: gyapjú mosásához speciális mosószert kell használni
- Szín
- Mosási hőmérséklet
- Szennyeződés fokozata és eredete

Megjegyzések:

A sötét szöveteken található fehér mosószert-maradványokat a modern foszfátmentes mosószerekben használt oldhatatlan anyagok okozzák. Ilyen esetben rázza vagy kefélje ki a szövetet, vagy használjon folyékony mosószert. Csak olyan mosószereket és adalékanyagokat használjon, amelyeket kifejezetten háztartási automata mosógépekhez terveztek. Ha előmosáshoz vízköoldókat, színezékeket vagy fehérítőket használ, győződjön meg arról, hogy ezek a termékek alkalmasak a háztartási automata mosógépekben való használatra. A vízköoldók olyan elemeket tartalmazhatnak, amelyek károsíthatják a mosógépet. Ne használjon semmilyen oldószert (pl. terpentin, benzin). Ne mossa mosógépben azokat a szöveteket, amelyeket oldószerekkel vagy gyúlékony folyadékokkal kezeltek.

Adagolás

Kövesse a mosószert csomagolásán található adagolási ajánlásokat.

Az alábbi tényezőktől függ:

- a szennyezés mértéke és típusa
- mosás mennyisége, kövesse a mosószert gyártójának az utasításait a teljes töltetről;
fél töltet: a teljes töltetre használt mennyiség 3/4-e;
minimális töltet (kb. 1 kg): a teljes töltetre használt mennyiség 1/2-e;
- a víz keménysége az Ön területén (érdeklődjön a vízszolgáltatónál).
A lágy víz kevesebb mosószert igényel, mint a kemény víz.

Megjegyzések:

A túl sok mosószert túlzott habzást eredményezhet, ami csökkenti a mosás hatékonyságát. Ha a mosógép nagyon sok habot érzékel, akkor blokkolhatja a centrifugálást. Az elégtelen mosószert a szennyes elszürkülését, valamint a fűtőrendszerben, a dobban és a tömlőkben mészkőlerakódások kialakulását eredményezheti.

A mosószert és az adalékanyagok helye

A mosószert adagoló három rekeszből áll (A. ábra)



Előmosás rekesz

- Mosószer az előmosáshoz

Főmosás rekesz

- Mosószer a főmosáshoz
- Folteltávolító
- Vízlágyító (4. osztályú vízkeménység)

Öblítőszer rekesz

- Öblítő
- Folyékony keményítő
- Csak a „Max” vonal alá töltsé.

Megjegyzések:

- A mosószereket és adalékanyagokat tartsa biztonságos, száraz helyen, gyermekek elől elzárva.
- A folyékony mosószerek használhatók az előmosási programokban. Ebben az esetben azonban por alakú mosószert kell használni a főmosáshoz.
- Ne használjon folyékony mosószert a „Késleltetett befejezés” funkció aktiválásakor (ha a mosógépén elérhető).
- A nagy koncentrációjú por és folyékony mosószerek használatakor az oldási problémák elkerülése érdekében használja a mosószerezh mellékelt speciális mosógolyót vagy mosószeres zacskót, és helyezze azt közvetlenül a dobba.
- Ha vízkőoldókat, fehérítőket vagy festékeltávolítókat használ, győződjön meg arról, hogy ezek a termékek alkalmasak a mosógépekhez. A vízkőoldók olyan elemeket tartalmazhatnak, amelyek károsíthatják a mosógép alkatrészeit.
- A mosógépben ne használjon oldószereket (pl. terpentin, benzin stb.).

MOSÓGÉP PROGRAMOK

Ez a mosógép automatikus biztonsági védelmi funkciókkal van felszerelve, amelyek a korai szakaszban észlelik és diagnosztizálják a hibákat, és megfelelően reagálnak.

■ Vezérlőpanel (PLDSI 126 C Steam, PLDSI 147 C Steam)

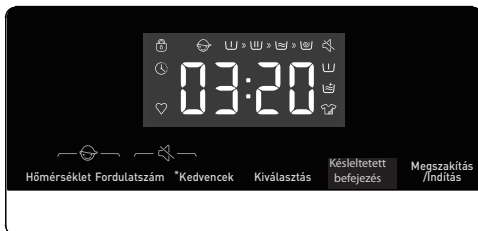
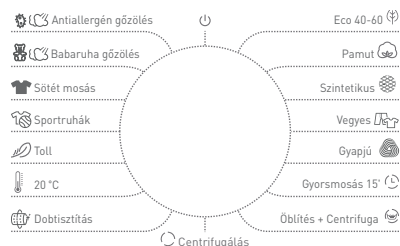



Nyomni 3 másodpercig

Programtáblázat

| Program | Karbantartói címke | Anyag/szennyezettségi szint A címke utasításai szerint kiválasztott mosási hőmérséklet. |
|---|--------------------|--|
| Pamut →, 20°C, 30°C, 40°C, 60°C, 90°C | | Nagyon és enyhén szennyezett pamut vagy len. Nagyon piszkos szennyeshez válassza az „Előmosás” funkciót.” |
| Szintetikus →20°C, 30°C, 40°C, 60°C | | Közepesen szennyezett szintetikus vagy pamut szövet |
| Antiallergén gőzölés (2) 40°C, 60°C | | Alkalmas a magas hőmérsékletnek ellenálló és kevésbé fakuló szövetekhez, miközben magas hőmérsékletű gőzzel eltávolítja az allergéneket, pl. a virágport, poratkákat és parazitákat. |
| Eco 40-60 (1) | — | Átlagosan szennyezett pamutvászon. |
| Gyapjú →, 20°C, 30°C, 40°C | | Gépben mosható gyapjú. (Olvassa el a ruhán levő ápolási címkét) |
| Babaruha gőzölés (2) 40°C, 60°C, 90°C | | Gyermekruhákhoz és fehérneműkhöz stb., amelyeket magas hőmérsékletű gőzzel sterilizál és fertőtleníti. |
| Sötét mosás →, 20°C, 30°C, 40°C, 60°C | — | Pamutból készült sötét szövetek és sötét, könnyen ápolható szövetek. |
| Gyorsmosás 15' →, 20°C, 30°C, 40°C | | Pamut, vegyes szövet. Rövid ideig használt vagy új ruhanemű. |
| Vegyes →, 20°C, 30°C, 40°C | | Kevésbé szennyezett pamut és szintetikus szövet vegyes töltete. |
| Sportruhák →, 20°C, 30°C, 40°C | | Mikroszálal szövetből készült sport- és szabadidőruházat. |
| Toll →, 20°C, 30°C, 40°C | | Gépben mosható, szintetikus szálakkal töltött termékek, például párnák, paplanok és ágytakarók; alkalmas pehellyel töltött termékekhez is. |
| 20 °C | — | Ez a program enyhén foltos pamutruhákhoz alkalmas, energiatakarékos. |

| | | |
|----------------------|---|---|
| Dobtisztítás 90°C | — | A mosógépben egy bizonyos használati idő után elszaporodó szennyeződések és baktériummaradványok eltávolítására szolgáló program, különösen rendszeres, alacsony hőmérsékletű mosás esetén. |
| Öblítés + Centrifuga | — | Alapértelmezés szerint két öblítésre és egy centrifugálásra beállított program. |
| Centrifugálás | — | A centrifuga idejének és sebességének kézi beállítása. |





| Program | Max. töltet kg PLDSI 126 / PLDSI 147 | Mosószer-adagoló | | |
|--|--|---|---|---|
| | | Előmosás  | Fő mosás  | Öblítőszer  |
| Pamut --, 20°C, 30°C, 40°C, 60°C, 90°C | 6/7 | * | Igen | * |
| Szintetikus --20°C, 30°C, 40°C, 60°C | 6/7 | * | Igen | * |
| Antiallergén gozólés (2) 40°C, 60°C | 2 | * | Igen | * |
| Eco 40-60 (1) | 6/7 | — | Igen | — |
| Gyapjú --, 20°C, 30°C, 40°C | 2 | — | Igen | * |
| Babaruha gozólés (2) 40°C, 60°C, 90°C | 2 | * | Igen | * |
| Sötét mosás --, 20°C, 30°C, 40°C, 60°C | 3/3,5 | * | Igen | * |
| Gyorsmosás 15' --, 20°C, 30°C, 40°C | 1 | — | Igen | * |
| Vegyes --, 20°C, 30°C, 40°C | 3/3,5 | * | Igen | * |
| Sportruhák --, 20°C, 30°C, 40°C | 2 | * | Igen | * |
| Toll --, 20°C, 30°C, 40°C | 2 | — | Igen | * |
| 20 °C | 6/7 | * | Igen | * |
| Dobtisztítás 90°C | — | — | Igen | — |
| Öblítés + Centrifuga | 6/7 | — | — | * |
| Centrifugálás | 6/7 | — | — | — |

*: Opcionális funkciók

Igen : Mosószer szükséges

—: Nem választható

--: Nem melegített víz hőmérséklete

| Program | Mosási program funkciók | | | | | | | Max. centrifugálás-sebesség/perc |
|---|---|---|--|---------------------------------|---|---------------|-------------|----------------------------------|
| | Késleltetett befejezés  | Előmosás  | Extra öblítés  | Alapértelmezett öblítések száma | Intenzív mosás  | Centrifugálás | Hőmérséklet | |
| Pamut →, 20°C, 30°C, 40°C, 60°C, 90°C | * | * | * | 3 | * | * | * | 1200 |
| Szintetikus →, 20°C, 30°C, 40°C, 60°C | * | * | * | 3 | * | * | * | 1200 |
| Antiallergén gozólés (2) 40°C, 60°C | * | * | * | 4 | * | * | * | 1200 |
| Eco 40-60 (1) | * | — | — | 1 | — | * | — | 1200 |
| Gyapjú →, 20°C, 30°C, 40°C | * | — | * | 2 | — | * | * | 600 |
| Babaruha gozólés (2) 40°C, 60°C, 90°C | * | * | * | 3 | * | * | * | 1200 |
| Sötét mosás →, 20°C, 30°C, 40°C, 60°C | * | * | * | 2 | * | * | * | 1000 |
| Gyorsmosás 15' →, 20°C, 30°C, 40°C | * | — | * | 1 | — | * | * | 800 |
| Vegyes →, 20°C, 30°C, 40°C | * | * | * | 2 | * | * | * | 1200 |
| Sportruhák →, 20°C, 30°C, 40°C | * | * | * | 2 | * | * | * | 1000 |
| Toll →, 20°C, 30°C, 40°C | * | — | * | 2 | — | * | * | 600 |
| 20 °C | * | * | * | 2 | * | * | — | 1200 |
| Dobtisztítás 90°C | * | — | — | 1 | — | — | — | 800 |
| Öblítés + Centrifuga | * | — | * | 2 | — | * | — | 1200 |
| Centrifugálás | * | — | — | 0 | — | * | — | 1200 |

*: Opcionális funkciók

Igen : Mosószer szükséges

—: Nem választható



→: Nem melegített víz hőmérséklete

(1) A mosási teljesítményt vizsgáló programok: Eco 40-60.

(2) Allergy steam – az Allergy Steam és a Baby Steam Care alkalmasak tartós színezetű ruhanemű sterilizálásához. Ha vízpárát észlel az ajtó üvegén, ne tegye a kezét az ajtó üvegére, és ne nyissa ki az adagolót az égési sérülés veszélye miatt.

Töltse be a mosószeret, zárja be az ajtót és állítsa be a programot

Helyezze a mosni kívánt ruhaneműt a dobba, és zárja be az ajtót. Töltse a mosószeret a kiválasztott programtípusnak megfelelő rekeszekbe, a mosószer hozzáadása a „Tisztítószeres és adalékanyagok” rész szerint javasolt a „Használati utasításban”.

1. Kapcsolja be a készüléket.
2. Fordítsa el a centrifugálási programtárcsát a kívánt programra, a „” álláson keresztül kell mennie, ha a kijelző kezdeti pozíciója indításkor nem „”.
3. Nyomja meg a „Hőmérséklet” és a „Spin” gombokat a mosási hőmérséklet és a centrifugálási sebesség kiválasztásához.
4. Nyomja meg az „Kiválasztás” gombot a további funkciók kiválasztásához.
5. A program indítása után a kijelzőn a program hossza (óra: perc) és a további funkciólehetőségek sorrendben jelennek meg.

Kiegészítő funkció kiválasztása

Kézenléti módban nyomja meg az „Kiválasztás” gombot az aktuális program kiegészítő funkciójának kiválasztásához. Minden gombnyomással csak egy funkciót választ ki, a megfelelő ikon villogni fog. Indítás után a program már nem módosítható.

Előmosás

Válassza az előmosás funkciót a mosási hatékonyság javítása és a foltok jobb eltávolítása érdekében. Ez a funkció nagyon piszkos ruhákhoz alkalmas.

Mosás előtt az előöblítő rekeszbe mosószeret/port, a főmosó rekeszbe pedig mosóport kell tenni.

Kiegészítő öblítés

A kiegészítő öblítés funkció beállítása után a program még egyszer elindítja az öblítési folyamatot, mielőtt betöltené a öblítőszeret, és a program teljes futási ideje ennek megfelelően megnő.

Intenzív mosás

A mosási idő növeléséhez, a tisztítás fokozásához és a foltok jobb eltávolításához alkalmas funkció.

Vízcsap ikon

Ha a vízcsap zárva van, vagy a víznyomás alacsony, a kijelzőn az „F01” figyelmeztetés jelenik meg.

Leürítő szivattyú ikon

Ha a cső összenyomódik, a lefolyás nem lesz egyenletes. Ha a lefolyó hosszabb ideig teljesen működésképtelen, a kijelzőn az „F03” felirat jelenik meg.

Ajtózár ikon

A program indításakor az ajtózárral ikon kigyullad, és a készülék ajtaja zárva lesz. A program végeztével az ajtózárral automatikusan kioldódik.

Megszakítás esetén, ha az ajtónyitás állapota félig teljesíthető, az ajtózárral kioldódik, és az ikon kialszik.

Ha az ajtózárral ikon villog, az ajtót nem szabad erőszakkal kinyitni a személyi sérülések elkerülése miatt.

Késleltetett befejezés funkció

A késleltetett kikapcsolás funkció lehetővé teszi, hogy a készülék akkor induljon el, amikor a fogyasztónak jól esik, például éjszaka, amikor olcsóbb az áram.

- Ez a gomb csak készenléti módban érvényes, ha késleltetett befejezési időt kíván kiválasztani.
- A „Késleltetett befejezés” funkció kiválasztása után az idő 1 órával növekszik a Késleltetett befejezés gomb minden egyes megnyomásakor. Ha a programidő nem felel meg az 1 óra integrált többszörösének, akkor a késleltetett befejezés előtt a gomb első megnyomásával befejeződik, majd az idő 1 órával növekszik minden alkalommal, amikor a „Késleltetett befejezés” gombot megnyomja. Sajtolt. Késleltetett befejezés kiválasztása esetén az aktuális késleltetett befejezés a program indítása előtt törölhető a gomb megnyomásával más programok kiválasztásához.
- A késleltetett befejezési időnek hosszabbnak kell lennie, mint a mosási program hossza, mert a késleltetett befejezési idő az az idő, amikor a program véget ér. Például: ha a kiválasztott műsoridő 02:28, akkor a késleltetett befejezési időt 03:00 és 24:00 között kell kiválasztani.
- A halasztott felmondási folyamat befejezése után a „Késleltetett befejezés” ikon világítani kezd. Amikor a késleltetett befejezés folyamata befejeződik, a „Késleltetett befejezés” ikon kialszik, míg a „Felmaradó idő” ikon világít.

Kedvenc

A program kiválasztása, az egyes paraméterek beállítása és az indítás után tartva lenyomva a Kedvencek gombot 3 másodpercig a kiválasztott program, hőmérséklet, centrifugálási sebesség és egyéb kapcsolódó beállítások elmentéséhez, majd a kedvenc programok ikonja kigyullad. Ha a Kedvencek ikon nem világít, nyomja meg röviden a Kedvencek gombot, a program most az utoljára elmentett programra vált; közben a hőmérséklet, a centrifugálási sebesség és más paraméterek automatikusan az utoljára tárolt paraméterekre módosulnak. Ha ezen a ponton programot vált vagy más gombokat nyom meg, az új program és paraméterek megjelennek a kijelzőn, és a Kedvencek ikon kialszik.

Ha a felhasználó először használja és még soha nem nyomta meg hosszan a Kedvencek gombot a programok összegyűjtéséhez, akkor röviden megnyomhatja a Kedvencek gombot, és ekkor a kezdeti beállításként a pamutmosó program és annak beállításai kerülnek mentésre.

Hang elnémítása funkció

Ha a készülék szünetelés, leállítás vagy üzemelés állapotban van, nyomja meg a „Centrifugálás+Kedvencek” gombokat 2 másodpercig, és a kijelzőn megjelenik a némítás funkció ikonja. A riasztások kivételével minden hangjelzés elnémul.

Amikor a készülék néma üzemmódban van, nyomja meg a „Centrifugálás+Kedvencek” gombokat 2 másodpercig, amíg az ikon ki nem alszik. Minden akusztikus riasztás aktiválódik.

Automatikus mérés

A mosógép bekapcsolásakor a kijelzőn „----”; jelenik meg, ami a szennyes automatikus mérését jelzi. A program időtartama automatikusan kerül beállításra a szennyes súlya alapján (óra: percek).

Gyermekzár

A gyermekek biztonságának növelése érdekében a készülék gyermekbiztonsági zár funkcióval van felszerelve. Indítás után 2 másodpercig nyomja meg a **„Homéroséklet+Centrifugálás”** gombokat. A gyermekzár ikon kigyullad, a gyermekzár aktiválódik. Ismétlje meg az eljárást a gyermekzár kikapcsolásához.

- A gyermekzár beállítása után az összes funkciógomb inaktívá válik.
- A készülék kikapcsolása esetén a tárcsa „☺” állásba fordításával a gyermekzár kikapcsol.
- A program befejezésekor a gyermekzár automatikusan kikapcsol.

Program indítása

Az opciók kiválasztása és a mosószer adagolóba helyezése után nyissa ki a vízcsapot, és nyomja meg a **„Megszakítás/Indítás”** gombot. A kijelzőn balról jobbra haladva ikonok jelzik az aktuális program előrehaladását. A hátralévő programidő is megjelenik.

A program törlése vagy az opciók újbóli kiválasztása

1. Fordítsa 3 másodpercre „☺” állásra a programtárcsát.
2. Válasszon új programot és opciókat.
3. A **„Megszakítás/Indítás”** megnyomásával indítsa el az új programot további mosószer betöltése nélkül.

Program befejezése

Az ajtó feloldásakor a mosógép a program végén a **„VÉGE”** feliratot jeleníti meg. Ha a tárcsát „☺” állítja, az áramellátás megszakad. Ha 2 percen belül nem nyom meg egy gombot vagy a vezérlőt, a program automatikusan kikapcsol.

Program utasítások

1. Az ECO 40-60 program normál szennyezettségű pamutruha mosására való, amelyet körülbelül 40°C és 60°C közötti hőmérsékleten való mosásra alkalmasnak nyilvánítottak, együtt, egy ciklusban, emellett a program az EU ökotervezési jogszabályainak való megfelelés értékelésére is szolgál.
2. Kikapcsolt üzemmódban az energiafogyasztás 0,49 W.
3. Energiafogyasztás szempontjából általában azok a programok a leghatékonyabbak, amelyek alacsonyabb hőmérsékleten és hosszabb ideig működnek.
4. Ha a háztartási mosógépet a gyártó által a megfelelő programokhoz megadott kapacitásig töltjük, az segít energiát és vizet megtakarítani.
5. A mosószer, lágyítószer és egyéb adalékanyagok megfelelő használata. Ne alkalmazzon túlzott mennyiségű mosószert. Ez hátrányosan befolyásolhatja a mosási eredményeket.
6. Rendszeres tisztítás, beleértve az optimális gyakoriságot, a megelőzést és a vízkömentesítést is.
7. A zajt és a maradék nedvességet befolyásolja a centrifugálási sebesség: minél nagyobb a centrifugálási sebesség a centrifugálási fázisban, annál nagyobb a zaj és annál kisebb a maradék nedvesség.
8. A termékinformáció és a QR-kód az energiacímkén található, a termék regisztrációs információ a QR-kód beolvasásával érhető el.
9. Tájékoztató a szabványos programokról.

| Program | | Választott hőmérséklet (°C) | Néveleges térfogat (kg) | A dob maximális hőmérséklete (°C) | A program hossza (ó:perc) | Áramfogyasztás kWh/ciklus | Vízfogyasztás liter/ciklus | Maradék nedvesség (%) | Maximális centrifugálási fordulatszám/perc |
|-------------------------|------|-----------------------------|-------------------------|-----------------------------------|---------------------------|---------------------------|----------------------------|-----------------------|--|
| Eco 40-60 teljes töltet | 6 kg | — | 6 | 44 | 3:18 | 0.840 | 43.0 | 52.00 | 1200 |
| | 7 kg | — | 7 | 46 | 3:28 | 0.970 | 55.0 | 51.00 | |
| Eco 40-60 fél töltet | 6 kg | — | 3 | 34 | 2:36 | 0.450 | 37.0 | 53.00 | 1200 |
| | 7 kg | — | 3.5 | 34 | 2:40 | 0.450 | 40.0 | 53.00 | |
| Eco 40-60 1/4 töltet | 6 kg | — | 1.5 | 26 | 2:36 | 0.170 | 28.0 | 52.00 | 1200 |
| | 7 kg | — | 2 | 27 | 2:40 | 0.180 | 26.0 | 53.00 | |
| 20 °C | 6 kg | 20 | 6 | 19 | 1:50 | 0.135 | 73.0 | 56.00 | 1200 |
| | 7 kg | 20 | 7 | 20 | 1:50 | 0.140 | 75.0 | 56.00 | |
| Pamut | 6 kg | 60 | 6 | 51 | 3:49 | 0.980 | 73.0 | 56.00 | 1200 |
| | 7 kg | 60 | 7 | 51 | 3:49 | 1.000 | 73.0 | 56.00 | |
| Vegyes | 6 kg | 40 | 3 | 37 | 1:58 | 0.460 | 48.0 | 45.00 | 1200 |
| | 7 kg | 40 | 3 | 37 | 1:58 | 0.500 | 50.0 | 45.00 | |
| Gyorsmosás 15' | 6 kg | 40 | 1 | 37 | 0:30 | 0.270 | 15.0 | 65.00 | 800 |
| | 7 kg | 40 | 1 | 37 | 0:30 | 0.280 | 15.0 | 65.00 | |

Az ECO 40-60 programtól eltérő programokra megadott értékek csak tájékoztató jellegűek

ÁPOLÁS ÉS KARBANTARTÁS

Külső felület és vezérlőpanel

- Puha, nedves ruhával mosható.
- Használhat egy kis semleges (nem dörzsölő) mosószert is.
- Puha ruhával szárítsa meg.

Ajtótömítés

- Szükség esetén nedves ruhával tisztítsa meg.
- Rendszeresen ellenőrizze az ajtótömítés állapotát.

Mosószér-adagoló

1. Nyomja lefelé a főmosórekesz kioldókarját, és vegye ki az adagolófiókot („A” ábra).
2. Távolítsa el a szifonsapkát az öblítőszer rekeszről (B ábra).
3. Minden részt tisztítson meg folyó víz alatt.
4. Tegye vissza a szifont a mosószéradagoló fiókjába, és csúsztassa vissza a fiókot a helyére.

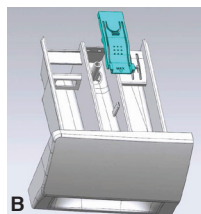
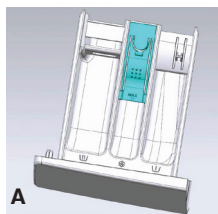

Szűrő

Javasluk, hogy rendszeresen, évente legalább két-háromszor ellenőrizze és tisztítsa meg a szűrőt.

Elsősorban:

- Ha a készülék nem üríti ki megfelelően a vizet, vagy ha nem hajtja végre a centrifugálási ciklusokat.
- Ha a szivattyút idegen tárgy (pl. gombok, érmék vagy biztosítótűk) blokkolja.

FONTOS: A víz leeresztése előtt a készülékből győződjön meg róla, hogy a víz lehűt.

1. Állítsa le a készüléket, és válassza le a hálózatról.
2. Helyezzen egy szerszámot, például egy laposfejű csavarhúzóat az alsó rekesz kis részébe, nyomja le nagy erővel az alsó rekeszt, és nyissa ki.
3. Helyezzen egy lapos edényt a szűrőház alá, majd ürítse ki a készüléket a vészleeresztő vezetékkel (a konkrét működési módszerekről lásd [A maradékvíz leürítése]). Ezután lazítsa meg a szűrőt az óramutató járásával ellentétes irányban, majd csavarja ki teljesen, és vegye ki.
4. Tisztítsa meg a szűrőt és a szűrőkamrát.
5. Ellenőrizze, hogy a szivattyú forgórésze szabadon mozog-e.
6. Helyezze vissza a szűrőt, csavarja be az óramutató járásának irányában, ütközésig.
7. Szerelje vissza az alsó panelt.

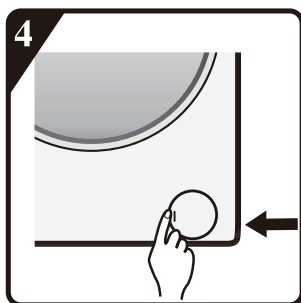
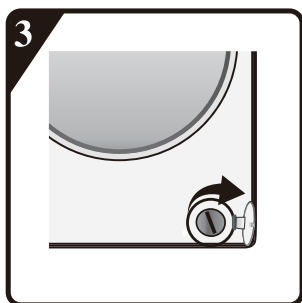
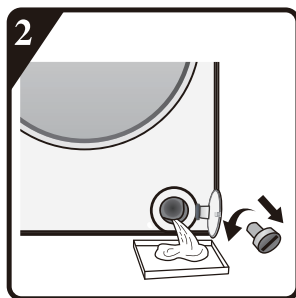
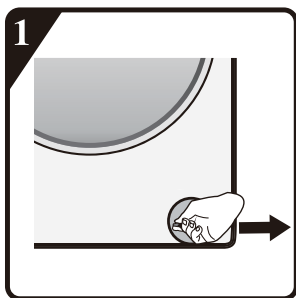

Vízellátó tömlő

Rendszeresen ellenőrizze a vízellátó tömlőt törés vagy repedés szempontjából, és szükség esetén cserélje ki új, azonos típusú tömlőre (a vevőszolgálatnál vagy szakkereskedőnél kapható).

Hálós szűrő a vízcsatlakozáshoz

Rendszeresen ellenőrizze és tisztítsa meg.
Bemeneti tömlővel rendelkező mosógép esetén lásd a „D” ábrát.

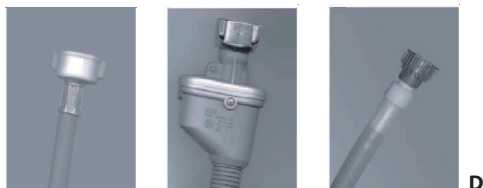

1. Zárja le a csapot, és vegye le a csapról a vízellátó csövet.
2. Tisztítsa meg a belső hálós szűrőt, és csavarja vissza a vízellátó tömlőt a csapra.
3. Most csavarja le a vízellátó tömlőt a mosógép hátulján.
4. Univerzális fogóval húzza le a hálós szűrőt a csatlakozójáról, és tisztítsa meg.
5. Szerelje vissza a hálós szűrőt, és csavarja vissza a tápcsövet.
6. Nyissa ki a vízcsapot, és győződjön meg arról, hogy a csatlakozások teljesen vízzáróak.

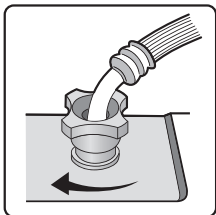
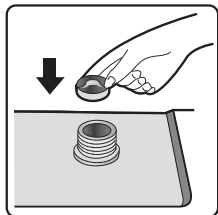
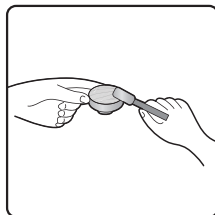
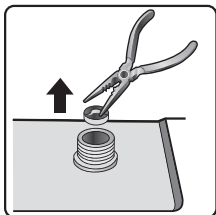
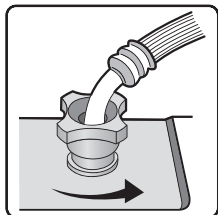

HIBAELHÁRÍTÁS

A mosógép a modelltől függően különböző automatikus biztonsági funkciókkal rendelkezik. Ez lehetővé teszi a meghibásodások korai észlelését, és a biztonsági rendszer ennek megfelelően tud reagálni. Ezek a hibák gyakran olyan kicsik, hogy percek alatt kijavíthatók.

A mosógép nem indul, nem világítanak az ikonok.

Ellenőrizze az alábbiakat:

- Be van-e dugva a csatlakozódugó
- Működik-e a dugalj (tesztelje le egy kislámpa vagy hasonló eszköz segítségével).

A mosógép nem indul... villog a „Megszakítás/Indítás” ikon.

Ellenőrizze az alábbiakat:

- Jól van-e becsukva az ajtó (gyermekzár);
- Megnyomta-e a „**Megszakítás/Indítás**” gombot;
- Nem világít-e a „**Zárt vízcsep**” ikon. Nyissa ki a vízcsepot és nyomja meg a „**Megszakítás/Indítás**”.

A készülék leáll a program közben (modelltől függően változik)

Ellenőrizze az alábbiakat:

- Az ajtó nem nyílt-e ki, és a „**Megszakítás/Indítás**” jelző nem villog-e. Zárja be az ajtót, és nyomja meg újra a „**Megszakítás/Indítás**” gombot.
- Ellenőrizze, hogy nincs-e nagyon sok hab a készülék belsejében, a készülék elindítja a habeltávolítási folyamatot. A készülék egy bizonyos idő után automatikusan újraindul.
- A mosógép biztonsági rendszere nem aktiválódott (lásd a „**Hibaleírás táblázat**”).

A mosószer- és adalékanyag-maradékok a mosás végén a mosószeradagolóban maradnak.

Ellenőrizze az alábbiakat:

- Az öblögetőszeres rekesz fedele és a főmosókamra választófala nincs megfelelően beszerelve a mosószeradagolóba, és nem minden alkatrész tiszta (lásd „**Ápolás és karbantartás**”);
- Biztosított a megfelelő vízellátás? A hálózati vízellátás szűrői esetleg eltömődtek (lásd „**Ápolás és karbantartás**”);
- A főmosókamrában a szeparátor helyzete a por alakú vagy folyékony mosószer használatához igazodik (lásd „**Mosószerek és adalékanyagok**”).

A mosógép rezeg a centrifugálási ciklus alatt.

Ellenőrizze az alábbiakat:

- A mosógép vízszintes helyzetben van, és szilárdan áll mind a négy lábán;
- A szállítócsavarokat eltávolították. A készülék használata előtt feltétlenül távolítsa el a szállítócsavarokat.

A végső centrifugálás eredménye nem kielégítő.

A mosógép kiegyensúlyozatlanság-érzékelő és -javító rendszerrel rendelkezik. Ha a betöltött szennyes nehéz (például fürdőköpeny), ez a rendszer a mosógép védelme érdekében automatikusan csökkentheti a centrifugálási sebességet, vagy akár teljesen le is állíthatja a centrifugálást, ha több centrifugálás után nagyon nagy egyensúlyhiányt észlel.

- Ha a ciklus végén a szennyes még mindig nagyon nedves, vegye ki egy részét, és ismételje meg a centrifugálási ciklust.
- A túlzott habzás akadályozhatja a centrifugálást. Használjon megfelelő mennyiségű mosószert.
- Ellenőrizze, hogy a centrifuga tárcsa nincs-e „0”-ra állítva.

Ha a mosógépen van idő-kijelző: az eredeti programidő egy bizonyos idővel meghosszabbodik / megrövidül:

Ez a mosógép alkalmazkodóképessége olyan tényezőkhoz, amelyek befolyásolhatják a mosási program időtartamát, mint például:

- túlzott habképződés;
- a nehéz ruhadarabok miatti kiegyensúlyozatlanság;
- meghosszabbodott fűtési idő az alacsonyabb tápvíz hőmérséklet miatt;

Az ilyen hatások eredményeként a gép program végéig hátralévő időt újraszámítja, és szükség esetén aktualizálja. Ezenkívül a mosógép a töltési fázisban meghatározza a töltet mennyiségét, és szükség szerint beállítja a program indítási idejét. Az ilyen frissítési időszakok alatt az idő-kijelzőn animáció jelenik meg.

Hibakódok listája

| Megjelenítés | Hiba jellege |
|------------------------------|----------------------------------|
| „F01” | Vízellátási hiba |
| „F03” | Vízlefolyás hiba |
| „F13” | Ajtó lezárás hiba |
| „F14” | Ajtó kioldás hiba |
| „F24” | Túlfolyás vagy túl sok hab |
| „F04 - F98” hibakódok egyike | Elektronikus modul meghibásodása |
| „Unb” | Egyensúlytalansági riasztás |

A kijelzőn „F01” jelenik meg

A készülék nem kap vizet, vagy nincs benne elegendő víz.

Ellenőrizze az alábbiakat:

- A vízellátó cső nincs-e megtörve.
- A vízellátó cső hálós szűrője nincs-e eltömődve (lásd „Karbantartás és javítás”).
- A vízvezeték nem fagyott-e be.

A hiba elhárítása után nyomja meg a „**Megszakítás/Indítás**” gombot.

Ha a hiba nem szűnt meg, értesítse a szervizközpontot (lásd „Értesítés utáni szerviz”).

A kijelzőn „F03” jelenik meg

A mosógép nincs kiürítve. A mosógép leállítja a programot. Kapcsolja ki a készüléket, és válassza le az áramról.

Ellenőrizze az alábbiakat:

- Nincs-e hurok a lefolyótömlőn.
- A leeresztőszivattyú szűrője nincs eltömődve (lásd „A leeresztőszivattyú szűrőjének tisztítása”)

FONTOS: A készülék leeresztése előtt várja meg, amíg a víz kihűlt.

- Nem fagyott-e be a leeresztő tömlő.

Csatlakoztassa újra a mosógépet.

Válassza ki és indítsa el a „Centrifugálás” programot, vagy nyomja meg a **„Hibaleírás táblázatot”** gombot legalább 3 másodpercig, és indítsa újra a kívánt programot.

Ha a hiba nem szűnt meg, értesítse a szervizközpontot (lásd „Értékesítés utáni szerviz”).

Hibakódok

A program indítása után a mosógép leáll. A kijelzőn megjelenik az „F13”, „F14”, „F24” hibakód vagy az „F04” - „F98” vagy „Unb” hibakódok egyike.

„F13” hibakód esetén

Hibás az ajtózárr. Indítsa el a programot 20 másodpercig, és próbálja meg kinyitni a mosógép ajtaját (PTC), ellenőrizze, hogy az ajtó zárva van-e.

Újra nyissa ki vagy csukja be.

A hiba elhárítása után nyomja meg a **„Hibaleírás táblázatot”** gombot. Ha a hiba nem szűnt meg, válassza le az áramról és értesítse a szervizközpontot.

„F14” hibakód esetén

Ajtónyitási hiba.

Módszer: Nyomja meg a **„Hibaleírás táblázatot”** gombot. A mosógép megpróbálja kinyitni az ajtót.

A riasztás csak az ajtó feloldása után szűnik meg, vagy fordítsa a vezérlőgombot OFF állásba 3 másodpercre a készülék kikapcsolásához. Válassza ki és indítsa el a kívánt programot. A riasztás megszűnik.

„F24” hibakód esetén

A vízszint eléri a túlfolyási szintet.

Eressze le a **„Hibaleírás táblázatot”** megnyomásával, és töltsön be vizet.

Válassza ki és indítsa el a kívánt programot. Ha a hiba nem szűnt meg, válassza le az áramról és értesítse a szervizközpontot.

„F04” - „F98” hibakódok valamelyike esetén

Elektronikus modul meghibásodása.

Fordítsa a vezérlőgombot „” állásba 3 másodpercig a készülék kikapcsolásához.

A hiba elhárítása után nyomja meg a **„Hibaleírás táblázatot”** gombot. Ha a hiba nem szűnt meg, válassza le az áramról és értesítse a szervizközpontot.

„Unb” hibakód esetén

A kiegyensúlyozatlansági riasztás a következő módszerekkel oldható meg

1. A ruhanemű kilazítása

Fordítsa a tárcsát „” állásba 3 másodpercre a készülék kikapcsolásához, nyissa ki az ajtót, rázza szét a szennyezt és helyezze vissza a gépbe, majd válasszon egyszerű centrifugálási programot az újrászárításhoz.

2. Nagyon könnyű ruhanemű

Fordítsa a tárcsát „” állásba 3 másodpercre a készülék kikapcsolásához, nyissa ki az ajtót, helyezzen be 1-2 törülközőt majd válasszon egy egyszeres centrifugálás programot az újrászárításhoz.

A szerviz kihívása előtt:

1. Próbálja meg maga megoldani a problémát (lásd „Hibaelhárítás”).
2. Indítsa újra a programot, és ellenőrizze, hogy a probléma megoldódott-e.
3. Ha a mosógép továbbra is hibásan működik, forduljon a szervizközpontoz.

■ Műszaki adatok

| Leírás | Érték | |
|-------------------------------|-------------------|-------------------|
| Modell | PLDSI 126 C steam | PLDSI 147 C steam |
| Mosási térfogat | 6,0 kg | 7,0 kg |
| Maximális centrifuga sebesség | 1400 ot./min. | |
| Nettó tömeg | 57 kg / 58 kg | |
| Névleges feszültség | 220-240 V~ | |
| Melegítés teljesítmény | 1500 W | |
| Mosási teljesítmény | 200 W | |

■ Méretek (mm)

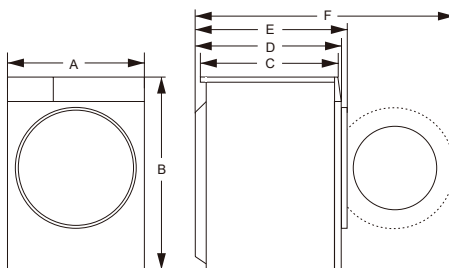

| Index | Méretek (mm) |
|-------|--------------|
| A | 595 |
| B | 845 |
| C | 385 |
| D | 435 |
| E | 465 |
| F | 920 |

ADATLAP

A BIZOTTSÁG (EU) 2019/2016 FELHATALMAZÁSON ALAPULÓ RENDELETE

A gyártó neve vagy védjegye: PHILCO

A gyártó címe: FAST ČR, a.s. U Sanitasu 1621 Říčany 251 01, Czech Republic

Modell-azonosító márka: PLDSI 126 C steam

Alapvető jellemzés: Automatikus mosógép

| Paraméter | Érték | | Paraméter | Érték | |
|---|---------------|------|--|---------------|----|
| Névleges kapacitás ^(a) (kg) | 6,0 | | Méretek cm | Magasság | 85 |
| | | | | Szélesség | 60 |
| | | | | Mélység | 47 |
| Energiahatékonyság osztály ^(a) EEL _W | 68,9 | | Energia-hatékonyság osztály ^(a) | C | |
| Mosási hatékonyság index ^(a) | 1,031 | | Centrifugálási hatékonyság (g/kg) ^(a) | 4,2 | |
| Áramfogyasztás kWh értékben ciklusonként, eco 40-60 program alapján. A valódi fogyasztás a készülék használatától függ. | 0,558 | | Vízfogyasztás literekben ciklusonként, az eco 40-60 program alapján. A valódi fogyasztás a készülék használatától és a víz keménységétől függ. | 37 | |
| Maximális hőmérséklet a használt szövet belsejében ^(a) (° C) | Teljes töltet | 44 | Maradék nedvesség tartalom ^(a) (%) | 52,4 | |
| | 1/2 töltet | 33 | | | |
| | 1/4 töltet | 26 | | | |
| Centrifugálási sebesség ^(a) (f / min) | Teljes töltet | 1200 | Szárítási hatékonyság centrifugálás ^(a) | B | |
| | 1/2 töltet | 1200 | | | |
| | 1/4 töltet | 1200 | | | |
| Program hossza ^(a) (ó: perc) | Teljes töltet | 3:18 | Készülék típusa | szabadon álló | |
| | 1/2 töltet | 2:36 | | | |
| | 1/4 töltet | 2:36 | | | |
| Akusztikus zajkibocsátás osztály ^(a) (dB(A) re 1 pW) (centrifuga mód) | 74 | | Akusztikus zajkibocsátás osztály ^(a) | A | |

| | | | |
|---|------|---|---------------|
| Kikapcsolás mód (W) | 0,49 | Készlet mód (W) | - |
| Késleltetett befejezés (W) (ha használható) | 3,60 | Hálózati készlet mód (W) (ha használható) | nem felsorolt |
| A gyártó által nyújtott minimális garancia: 24 hónap | | | |
| Ezt a terméket úgy tervezték, hogy ezüstionokat bocsásson ki a mosási ciklus alatt | | NEM | |
| További információk: | | | |
| Weblink a gyártó weboldalára, ahol az EU 2019/2023 bizottsági rendelet II. mellékletének 9. pontjában említett információk a következő címen találhatóak: www.philco.cz | | | |

(a) az Eco 40-60 programhoz

ADATLAP

PHILCO 

A BIZOTTSÁG (EU) 2019/2016 FELHATALMAZÁSON ALAPULÓ RENDELETE

A gyártó neve vagy védjegye: PHILCO

A gyártó címe: FAST ČR, a.s. U Sanitatu 1621 Říčany 251 01, Czech Republic

Modell-azonosító márka: PLDSI 147 C steam

Alapvető jellemzés: Automatikus mosógép

| Paraméter | Érték | Paraméter | Érték | |
|---|---------------|--|--|---------------|
| Névleges kapacitás ^(a) (kg) | 7,0 | Méretek cm | Magasság | 85 |
| | | | Szélesség | 60 |
| | | | Mélység | 47 |
| Energiahatékonyság osztály ^(a) EEL _w | 68,3 | Energiahatékonyság osztály ^(a) | C | |
| Mosási hatékonyság index ^(a) | 1,031 | Centrifugálási hatékonyság (g/kg) ^(a) | 5,0 | |
| Áramfogyasztás kWh értékben ciklusonként, eco 40-60 program alapján. A valódi fogyasztás a készülék használatától függ. | 0,589 | Vízfogyasztás literekben ciklusonként, az eco 40-60 program alapján. A valódi fogyasztás a készülék használatától és a víz keménységétől függ. | 42 | |
| Maximális hőmérséklet a használt szövet belsejében ^(a) (° C) | Teljes töltet | 46 | Maradék nedvesség tartalom ^(a) (%) | 52,3 |
| | 1/2 töltet | 34 | | |
| | 1/4 töltet | 25 | | |
| Centrifugálási sebesség ^(a) (f / min) | Teljes töltet | 1400 | Szárítási hatékonyság centrifugánál ^(a) | B |
| | 1/2 töltet | 1400 | | |
| | 1/4 töltet | 1400 | | |
| Program hossza ^(a) (ó: perc) | Teljes töltet | 3:28 | Készülék típusa | szabodon álló |
| | 1/2 töltet | 2:40 | | |
| | 1/4 töltet | 2:40 | | |
| Akusztikus zajkibocsátás osztály ^(a) (dB(A) re 1 pW) (centrifuga mód) | 76 | Akusztikus zajkibocsátás osztály ^(a) | B | |

| | | | |
|---|------|---|---------------|
| Kikapcsolás mód (W) | 0,49 | Készlet mód (W) | - |
| Késleltetett befejezés (W) (ha használható) | 3,60 | Hálózati készlet mód (W) (ha használható) | nem felsorolt |
| A gyártó által nyújtott minimális garancia: 24 hónap | | | |
| Ezt a terméket úgy tervezték, hogy ezüstionokat bocsásson ki a mosási ciklus alatt | | NEM | |
| További információk: | | | |
| Weblink a gyártó weboldalára, ahol az EU 2019/2023 bizottsági rendelet II. mellékletének 9. pontjában említett információk a következő címen találhatóak: www.philco.cz | | | |

(a) az Eco 40-60 programhoz

MŰSZAKI INFORMÁCIÓK

A műszaki információka készülék belsejében található típustáblán és az energiacímkén található. A mellékelt energiacímkén található QR-kód tartalmaz egy linket a készülék regisztrálására az EU Eprei adatbázisában. Őrizze meg az energiacímkét, a használati utasítást, valamint a készülékhez kapott egyéb dokumentumokat.

VIZSGÁLATI INFORMÁCIÓK

A leszállított készülék megfelel az EcoDesign és az EN 60456:2016, EN 60456:2016/A11:2020, CLC/TS 50707:2020, CLC/TS 50677:2019, EN 50564:2011, EN 60704-1:2010+A11:2012, EN 60704-2 4: 2012+A11:2020, EN 60704-3:2019 szabványoknak. A készülék helyes működéséhez, a faltól való minimális távolsághoz és a készülék méretéhez szükséges légi hozzáférési követelmények a kézikönyv részét képezik. További kérdéseivel forduljon a gyártóhoz.

ÜGYFÉLKÖRNYEZET ÉS SZOLGÁLTATÁS

Mindig eredeti pótalkatrészeket használjon.

A modellnév és a sorozatszám a típuslapon található. A típuslap helyzete előzetes figyelmeztetés nélkül megváltozhat.

Az eredeti pótalkatrészek néhány konkrét komponenshez legalább 7-10 évig rendelkezésre állnak. Ez a komponens típusától és az adott modell utolsó készüléke forgalomba hozatalának idejétől függ.

Amikor kapcsolatba lép a hivatalos szervizünkkel, rendelkezésére kell bocsátani a modell megnevezését, a sorozatszámot és a hibaleírást.

Dokumentumok letöltéséhez látogasson el a www.philco.hu oldalra.

Ha hibát szeretne jelenteni, és további szolgáltatási információkat szeretne kapni, látogasson el a www.philco.hu/tamogatas-szerviz oldalra.

Előzetes értesítés nélkül változtatható.

A HASZNÁLT CSOMAGOLÓANYAGOK SELEJTEZÉSÉRE VONATKOZÓ UTASÍTÁSOK ÉS INFORMÁCIÓK

A csomagolóanyagokat csak egy hivatalos hulladékértékesítő telephelyen szabad selejtezni.

A HASZNÁLT ELEKTROMOS ÉS ELEKTRONIKUS KÉSZÜLÉKEK SELEJTEZÉSE



Az áthúzott konténer ikonja a készüléken vagy a csomagolóanyagon azt jelenti, hogy ezt a készüléket nem szabad a háztartásbeli hulladékkal együtt selejtezni. Az ilyen készüléket egy, az elektromos és elektronikus készülékek újrahasznosításával foglalkozó gyűjtőtelepen kell leadni. Az EU egyes államaiban, akárcsak más európai országokban gyakran a termék viszonteladója is átveszi a készüléket egy új készülék vásárlása esetén. A helyes selejtezéssel Ön is hozzájárulhat a régi készülékek megfelelő feldolgozásához és újrahasznosításához. A szakszerű selejtezés megelőzi az esetleges negatív kihatásokat az emberi egészségre és a környezetre. Részletes információkkal a helyi hivatal, vagy a legközelebbi hulladékhasznosító telephely szolgálhat. A termék szabálytalan selejtezése a helyi törvények értelmében büntetendő lehet.

Vállalkozók az EU területén

Az elektromos és elektronikus készülékek helyes selejtezéséről a helyi viszonteladó vagy forgalmazó tud tájékoztatást nyújtani.

Selejtezés a nem EU államokban

Kérjük, érdeklődjön a termék helyes selejtezéséről a helyi hivatalokban vagy a termék eladójánál.



Ez a termék megfelel a vonatkozó EU szabványok valamennyi alapvető követelményének.

A gyártó fenntartja a kísérszöveg, külalak és műszaki adatok előzetes figyelmeztetés nélküli változtatásának jogát.

Výrobce/Manufacturer:
Fast ČR, a.s.
U Sanítasu 1621
Říčany 251 01, CZECH REPUBLIC

Distributor:
FAST PLUS, a.s.
Vlčie hrdlo 324/90
821 07 Bratislava, SLOVAKIA

Distributor:
FAST POLAND Sp. z o. o.
Kwiatniowa 36
05-090 Wypędy, POLAND

Distributor:
FAST HUNGARY Kft.
H-2310 Szigetszentmiklós
Kántor utca 10, HUNGARY

PHILCO[®] 

is a pending or registered trademark of Electrolux Home Products, Inc. and used under a license from Electrolux Home Products, Inc.