



Uživatelská příručka
Sušička s tepelným čerpadlem

HD90-A3Q397U1
HD90-A3Q397SU1

CZ

Haier

Děkujeme vám, že jste si koupili výrobek značky Haier.

Před použitím spotřebiče si pozorně přečtěte tyto pokyny. Obsahují důležité informace, které vás provedou bezpečnou a náležitou instalací, stejně jako každodenním používáním a údržbou.

Uschovejte tuto příručku na praktickém místě, abyste do ní mohli kdykoli nahlédnout ohledně bezpečného a správného používání spotřebiče.



Bezpečnostní upozornění

VAROVÁNÍ – důležité bezpečnostní informace



Všeobecné informace a tipy



Informace týkající se životního prostředí

Likvidace

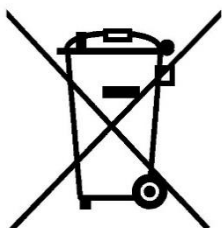

Toto označení na výrobku, příslušenství nebo v literatuře znamená, že výrobek a jeho elektronické příslušenství (např. nabíječka, náhlavní souprava, kabel USB) by se po konci životnosti neměly vyhazovat společně s komunálním odpadem.

Oddělte tyto položky od ostatních typů odpadu a zodpovědně je recyklujte, abyste podpořili udržitelné znovuvyužití materiálních zdrojů a předešli případnému poškození životního prostředí či lidského zdraví v důsledku neřízené likvidace odpadu.

Uživatelé z domácností by se měly obrátit na prodejce, u kterého tento výrobek zakoupili, nebo na místní úřad, který jim sdělí podrobnosti ohledně místa a způsobu ekologicky bezpečné likvidace těchto položek. Podnikoví uživatelé by se měli obrátit na svého dodavatele a seznámit se s podmínkami kupní smlouvy.

Tento výrobek a jeho elektronické příslušenství by se neměly likvidovat společně s ostatním průmyslovým odpadem.



VAROVÁNÍ!

Tento spotřebič je naplněn chladivem R290. Hořlavý materiál, hrozí nebezpečí požáru.

VAROVÁNÍ: Zajistěte, aby nic nezakrývalo větrací otvory ve skříni spotřebiče nebo v konstrukci pro vestavění.

VAROVÁNÍ: Nepoškodte okruh chladiva.



VAROVÁNÍ!

Nebezpečí poranění nebo udušení!

V zájmu zajištění bezpečnosti při likvidaci staré sušičky odpojte síťovou zástrčku od zásuvky, odřízněte napájecí kabel a zničte jej společně se zástrčkou. Rozeberte závěsy nebo zámek dveří, aby se děti nemohly zavřít uvnitř spotřebiče.



VAROVÁNÍ!

Spotřebič nesmí být napájen přes externí vypínací zařízení, například přes časovač, ani nesmí být připojen k okruhu, který je pravidelně zapínán a vypínán dodavatelem elektrické energie.

1- Bezpečnostní informace.....	4
2- Obrázky instalace.....	7
3- Určené použití.....	8
4- Popis výrobku.....	9
5- Ovládací panel.....	10
6- Programy.....	15
7- Spotřeba.....	16
8- Návrhy a tipy.....	17
9- Každodenní používání.....	19
10-Čištění a údržba.....	23
11-Řešení problémů.....	25
12-Instalace.....	27
13-Technické údaje.....	30
14-hOn.....	32
15-Zákaznický servis.....	35



VAROVÁNÍ!

Před prvním použitím

- ▶ Ujistěte se, že při přepravě nedošlo k žádnému poškození.
- ▶ Odstraňte veškerý obalový materiál a uschovejte ho mimo dosah dětí.
- ▶ Vždy přemísťujte spotřebič nejméně ve dvou osobách, protože je těžký.

Každodenní používání

- ▶ Tento spotřebič mohou používat děti starší osmi let a osoby s omezenými fyzickými, smyslovými nebo duševními schopnostmi nebo osoby nezkušené a neznalé za předpokladu, že mají zajištěný dohled nebo byly poučeny o bezpečném používání spotřebiče a chápou související rizika.
- ▶ Zabraňte dětem mladším tří let v přístupu ke spotřebiči, pokud nejsou pod nepřetržitým dozorem.
- ▶ Děti si se spotřebičem nesmí hrát.
- ▶ Zajistěte, aby byla místnost suchá a dobře větraná. Teplota okolí by měla být mezi 5 °C a 35 °C.
- ▶ Nezakrývejte žádné větrací otvory v základně kobercem nebo podobným předmětem.
- ▶ Udržujte prostor kolem sušičky v čistém stavu bez prachu a textilních vláken.
- ▶ Před použitím spotřebiče se ujistěte, že uvnitř je pouze prádlo a žádná domácí zvířata nebo děti.
- ▶ Dotýkejte se síťové zástrčky pouze suchýma rukama a nedotýkejte se spotřebiče, ani ho nepoužívejte, když jste bosí nebo máte mokré ruce či nohy.
- ▶ Nesušte v sušičce nevyprané prádlo.
- ▶ Nepřekračujte jmenovitou velikost náplně.
- ▶ Vyjměte veškerý obsah kapes, například zapalovače a zápalky.
- ▶ Aviváž nebo podobné prostředky se musí používat podle pokynů dodaných s konkrétním prostředkem.
- ▶ V blízkosti spotřebiče nepoužívejte ani neskladujte žádné hořlavé spreje ani hořlavý plyn.
- ▶ Nepokládejte na spotřebič těžké předměty ani zdroje tepla nebo vlhkosti.
- ▶ Při odpojování spotřebiče od napájení držte zástrčku, nikoli kabel.
- ▶ Za provozu se nedotýkejte zadní strany a bubnu, jsou horké.



VAROVÁNÍ!

Každodenní používání

- ▶ Nepoužívejte spotřebič k sušení následujících kusů prádla:
 - ▶ Nevyprané kusy prádla.
 - ▶ Kusy prádla kontaminované hořlavými látkami jako kuchyňský olej, aceton, alkohol, technický benzín, motorový benzín, petrolej, prostředky na čištění skvrn, terpentýn, vosk, prostředky na odstraňování vosku nebo jiné chemikálie. Výpary mohou způsobit požár nebo výbuch. Tkaniny znečištěné látkami jako kuchyňský olej, aceton, alkohol, benzín, petrolej, prostředky na čištění skvrn, terpentýn, vosk a prostředky na odstraňování vosku se musí před vložením do sušičky vyprat v pračce s větším množstvím pracího prostředku.
 - ▶ Kusy obsahující polstrování nebo výplň (např. polštáře, bundy), protože výplň se může dostat ven a hrozí nebezpečí vznícení.
 - ▶ V sušičce se nesmí sušit například oděvy z molitanu (pěnového latexu), sprchovací čepice, pogumované tkaniny nebo polštáře naplněné molitanem.
- ▶ Nepijte kondenzát.
- ▶ Nepoužívejte spotřebič bez vloženého filtru textilního prachu nebo filtru kondenzátoru, ani s poškozeným filtrem.
- ▶ Upozorňujeme, že poslední část cyklu sušení probíhá bez tepla (ochlazovací cyklus), aby bylo jisté, že prádlo uvnitř bude mít nižší teplotu, která nezpůsobí poškození.
- ▶ Nenechávejte běžící spotřebič delší dobu bez dozoru. Pokud se potřebujete vzdálit na delší dobu, je nutné přerušit cyklus sušení vypnutím spotřebiče a odpojením síťového napájení.
- ▶ Nevypínejte spotřebič, dokud neskončí cyklus sušení. Nikdy nezastavujte sušičku před dokončením cyklu sušení, pokud rychle nevyjmete všechny kusy prádla a nerozložíte je tak, aby se mohlo rozptýlit teplo.
- ▶ Po každém programu sušení vypněte spotřebič, abyste šetřili elektrickou energii a zajistili bezpečnost.

Údržba/čištění

- ▶ Jestliže jsou čištění a údržba prováděny dětmi, je nutné na ně dohlížet.
- ▶ Před zahájením jakékoli pravidelné údržby odpojte spotřebič od elektrického napájení.

VAROVÁNÍ!

Údržba/čištění

- ▶ Po každém programu vyčistěte filtr textilních vláken a filtr kondenzátoru (viz ČIŠTĚNÍ A ÚDRŽBA, str. 23).
- ▶ K čištění spotřebiče nepoužívejte vodní postřik ani proud vody.
- ▶ K čištění spotřebiče nepoužívejte průmyslové chemikálie.
- ▶ Pokud se poškodí napájecí kabel, výměnu musí provést výrobce, jeho servisní zástupce nebo osoby s podobnou kvalifikací, aby se vyloučilo riziko.
- ▶ Nepokoušejte se opravovat spotřebič vlastními silami. Pokud je nutná oprava, kontaktujte náš zákaznický servis.

Instalace

- ▶ Umístěte spotřebič na takové místo, které umožňuje úplně otevřít dvířka. Neinstalujte sušičku za uzamykatelné dveře, posuvné dveře nebo dveře se závěsy na opačné straně, než má sušička, protože by bránily úplnému otevření dvířek.
- ▶ Nainstalujte spotřebič na dobře větrané, suché místo.
- ▶ Nikdy neinstalujte spotřebič na vlhké venkovní místo ani do prostoru, ve kterém hrozí nebezpečí úniku vody, například pod dřez nebo do jeho blízkosti. Dojde-li k úniku vody, přerušete napájení a nechte spotřebič přirozeně uschnout.
- ▶ Spotřebič instalujte a používejte pouze na místě s teplotou vyšší než 5 °C.
- ▶ Neumísťujte spotřebič přímo na koberec nebo blízko stěny či nábytku.
- ▶ Chraňte spotřebič před mrazem, horkem nebo přímým slunečním světlem a neumísťujte ho blízko zdrojů tepla (např. sporáků, ohříváčů).
- ▶ Ujistěte se, že parametry elektrického napájení se shodují s údaji na typovém štítku. V opačném případě kontaktujte elektrikáře.
- ▶ Nepoužívejte rozbočovací adaptéry ani prodlužovací kabely.
- ▶ Dbejte na to, aby se nepoškodil elektrický kabel se zástrčkou. V případě poškození ho nechte vyměnit elektrikářem.
- ▶ K napájení použijte samostatnou uzemněnou zásuvku, která je po instalaci snadno přístupná. Spotřebič musí být uzemněný.
- ▶ Pouze pro Spojené království: Napájecí kabel spotřebiče je vybaven trojpólovou zástrčkou (s uzemněním), která se zapojuje do standardní trojpólové zásuvky (s uzemněním). Nikdy neodřezávejte ani nedemontujte třetí kolík (uzemnění). Zástrčka by měla být přístupná i po instalaci spotřebiče.

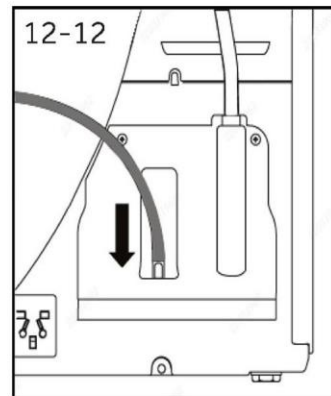
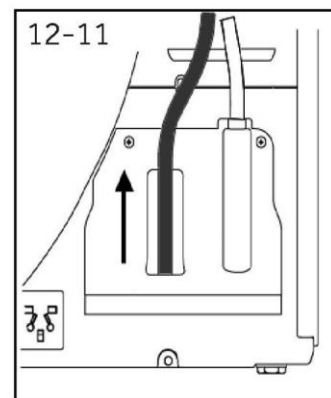
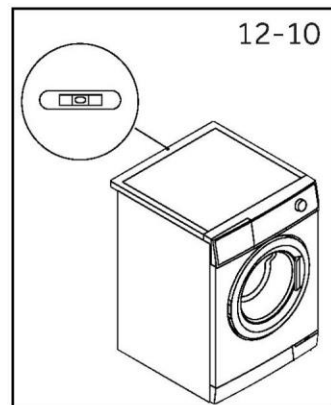
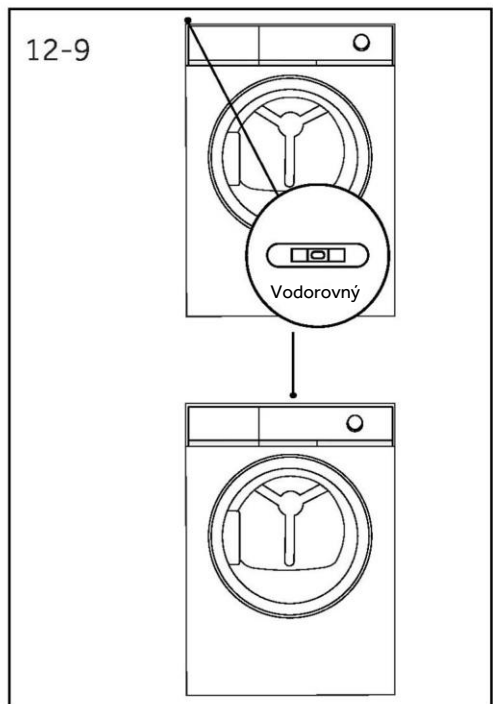
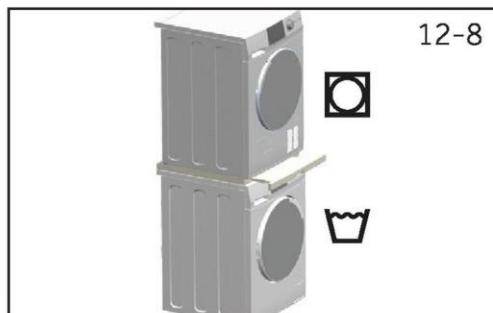
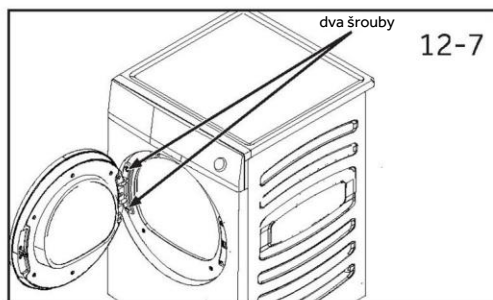
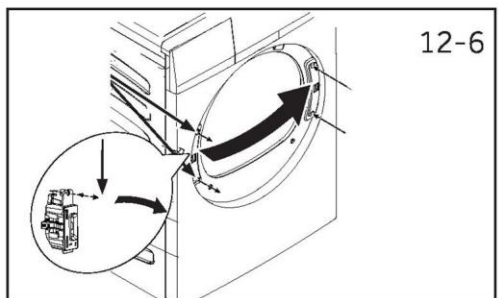
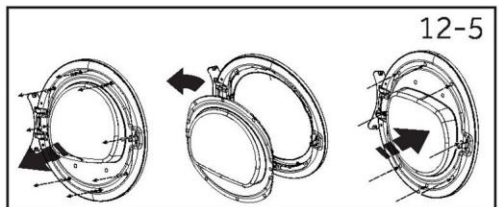
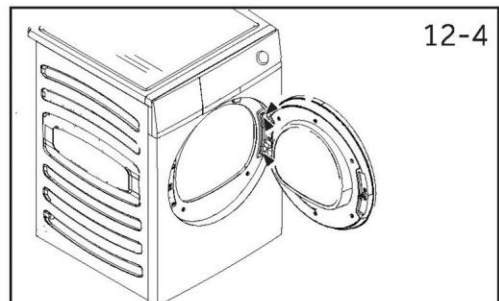
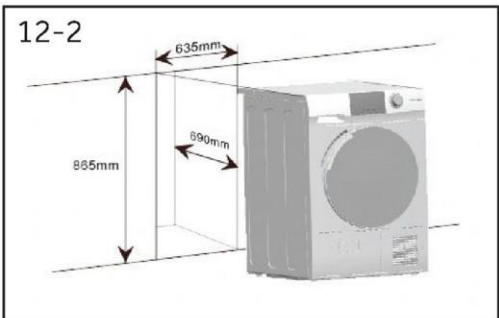
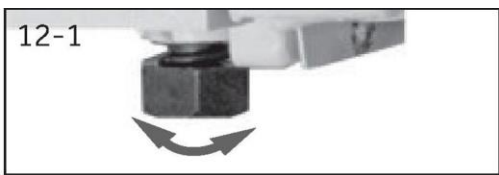

Určené použití

Tento spotřebič je určen k sušení prádla, které bylo vypráno ve vodním roztoku a na štítku od výrobce má vyznačeno, že je vhodné k sušení v sušičce.

Spotřebič je určen výhradně k domácímu použití uvnitř domu. Není určen k používání v komerčním nebo průmyslovém prostředí. Není dovoleno provádět změny nebo úpravy na zařízení. Používání k jinému než určenému účelu může představovat nebezpečí a vést ke ztrátě veškeré odpovědnosti a platnosti záruky.

Normy a směrnice

Tento výrobek splňuje požadavky všech platných směrnic ES s odpovídajícími harmonizovanými normami, které stanoví používání označení CE.



Používání šetrné k životnímu prostředí

- ▶ **Úplné odstředění:** Odstředte prádlo na maximální otáčky.
- ▶ **Maximální náplň:** Používejte maximální náplň podle tabulky programů, ale nepřepĺňujte sušičku. Chcete-li využít maximální náplň, prádlo určené k sušení do stavu „Připraveno k oblečení“ lze nejprve snadno sušit s „Připomínkou žehlení“. Až program skončí, vyjměte prádlo, které se má vyžehlit, a nechte zbylé prádlo usušit až do konce.
- ▶ **Uvolněte zamotané prádlo:** Vytřepejte prádlo, než ho vložíte do sušičky.
- ▶ **Zamezte přesušení:** Je třeba zamezit přesušení. Vyberte vhodný program a odpovídající úroveň sušení.
- ▶ **Aviváž není nutná:** Při praní nepoužívejte aviváž, protože prádlo v sušičce bude nadýchané a měkké.
- ▶ **Čištění filtrů textilního prachu:** Po každém cyklu vyčistěte filtry textilního prachu.
- ▶ **Větrání:** Zajistěte, aby měl spotřebič náležitě větrání (viz INSTALACE).
- ▶ **Opětovné použití kondenzátu:** Zachycený kondenzát lze použít v napařovací žehličce. Předtím by se měl procedit jemným sítkem nebo papírovým filtrem na kávu. Filtr by měl zachytit i ty nejmenší částičky.

Poznámka:

Vzhledem k technickým změnám a různým modelům nemusí ilustrace v následujících kapitolách přesně znázorňovat váš model.

4.1 Obrázek spotřebiče

Přední strana (obr. 4-1):

Zadní strana (obr. 4-2):

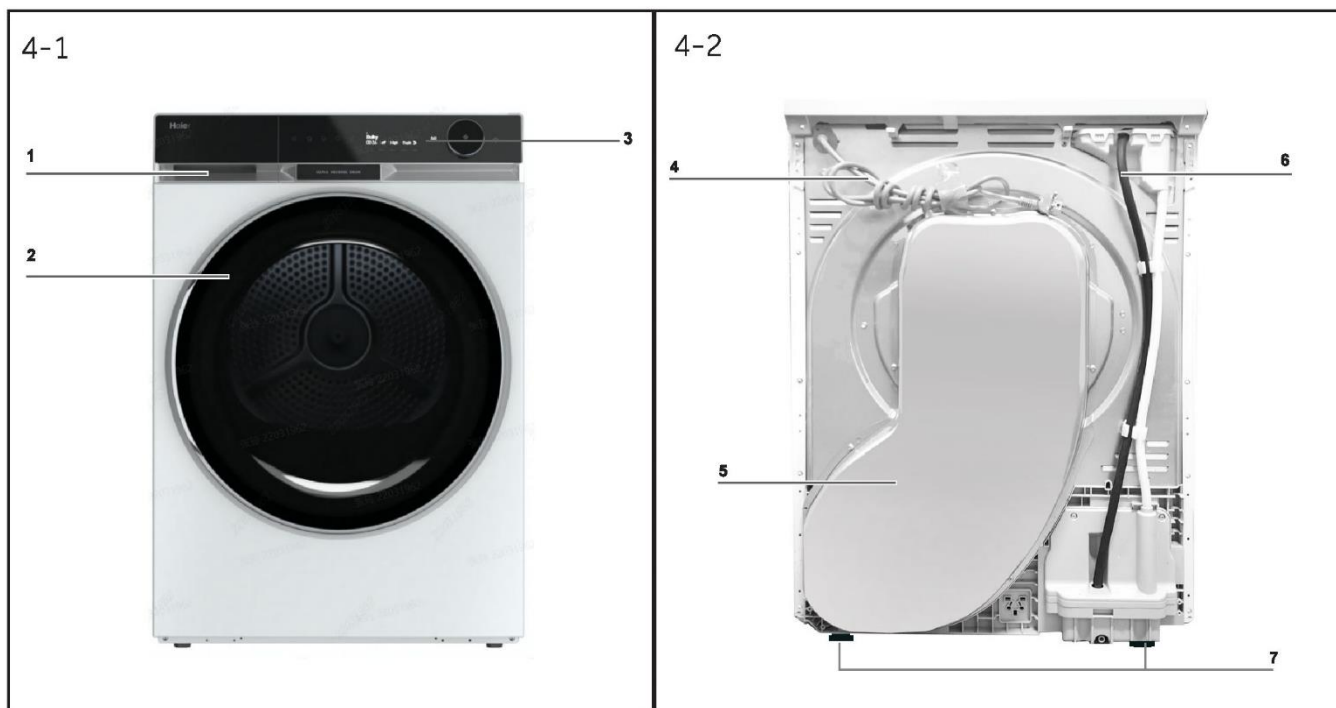

- 1 Zásobník na vodu
- 2 Dvířka sušičky
- 3 Ovládací panel

- 4 Napájecí kabel
- 5 Zadní deska
- 6 Vypouštěcí otvor
- 7 Nastavitelné nohy

4.2 Příslušenství

Zkontrolujte příslušenství a literaturu podle tohoto seznamu (obr. 4-3):



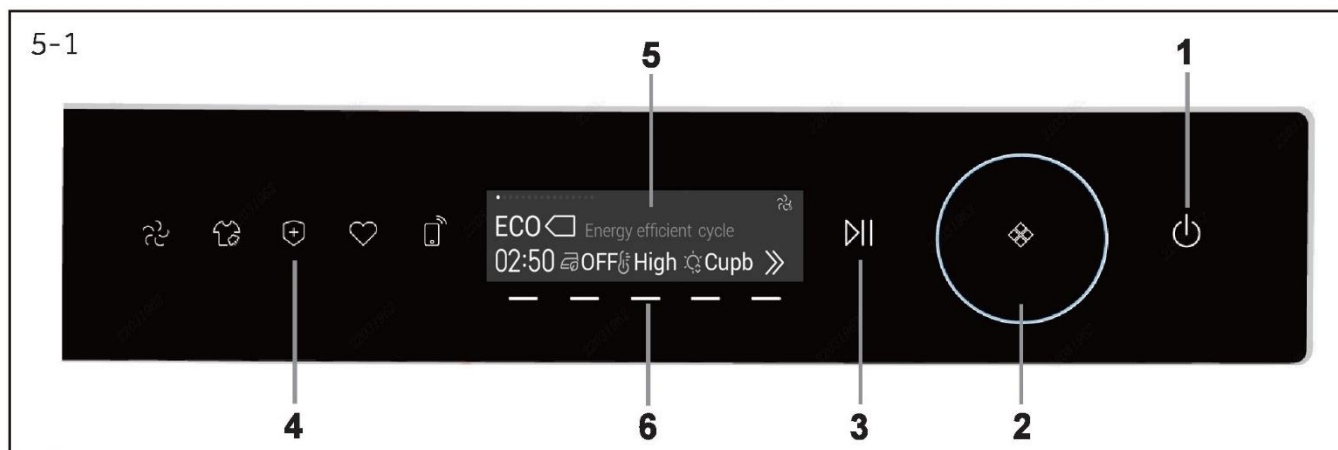

- | | | |
|---------------------|-----------------------------|---------------------|
| 1 Tlačítko napájení | 3 Tlačítko Start/Pozastavit | 5 Displej |
| 2 Volič programů | 4 Tlačítka funkcí | 6 Ovládací tlačítka |



5.1 Tlačítko napájení

Lehkým klepnutím na toto tlačítko (obr. 5-2) zapnete spotřebič, rozsvítí se displej a indikátor tlačítka „Start/Pozastavit“ bude blikat. Dalším klepnutím o délce asi 2 sekundy vypnete spotřebič. Jestliže není aktivován žádný prvek panelu ani program, spotřebič se po určité době automaticky vypne.

i Upozornění:

Při prvním použití musíte nejprve vybrat požadovaný jazyk, než přistoupíte k normálnímu ovládání rozhraní.

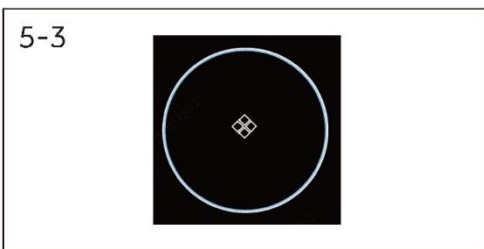

5.2 Volič programů

Otáčením ovladače (obr. 5-3) lze postupně vybírat programy, zobrazí se výchozí nastavení vybraného programu.



5.3 Tlačítko Start/Pozastavit

Stisknutím tlačítka Start/Pozastavit (obr. 5-4) spustíte cyklus sušení. Dalším stisknutím tlačítka pozastavíte cyklus sušení, kontrolka bude blikat. Dalším stisknutím pokračujte v cyklu.

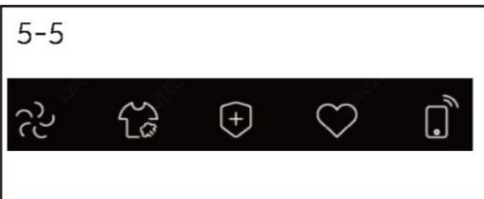

5.4 Tlačítka funkcí

Těchto pět tlačítek na levé straně jsou tlačítka funkcí, které lze vybírat podle potřeby.



5.4.1 Tlačítko Proměnlivý vzduch

Tímto tlačítkem (obr. 5-6) lze nastavovat rychlost proudění. Existuje 5 úrovní, které lze vybírat otáčením ovladače podle typu a množství prádla, aby se mu dostalo lepší péče. (Obr. 5-7.)

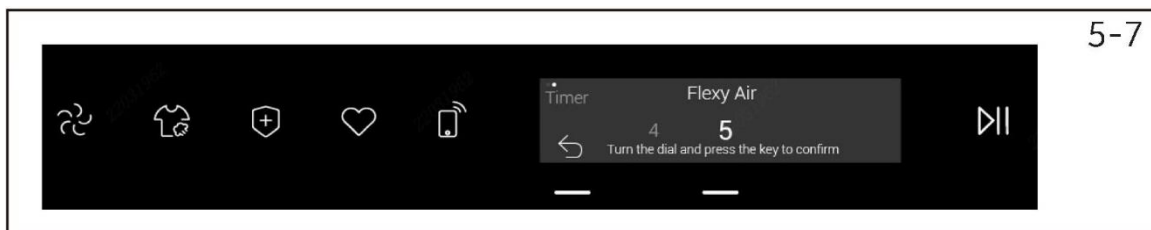

Po vybrání se v pravém horním rohu zobrazí ikona výkonu proudění s určenou úrovní. (Obr. 5-8.)

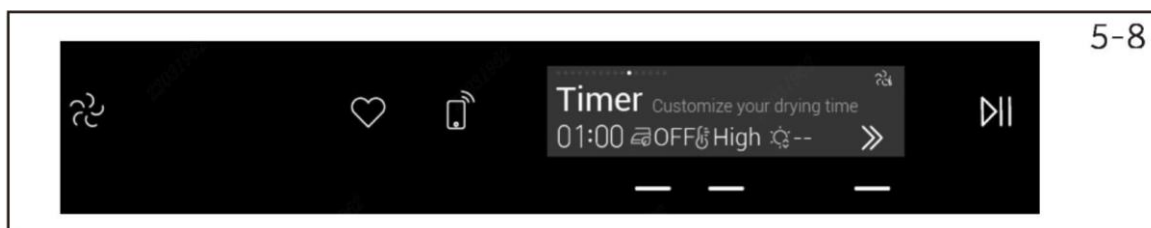

i Upozornění:

Pouze tři programy (Časovač, Vlna a Ohřátí) mají 5 úrovní; ostatní mají pouze 2–4 úrovně.

5.4.2 Tlačítko i-Refresh Pro

Po klepnutí na toto tlačítko (obr. 5-9) se rozsvítí tlačítko i-Refresh Pro a na displeji se zobrazí: i-Refresh Pro zapnuto (obr. 5-10).

Spustí se modul ultrazvukového rozprašování.

Slouží k osvěžení a odstraňování zápachu, záhybů a vlhkosti.



Po vybrání se v pravém horním rohu zobrazí ikona i-Refresh Pro. (Obr. 5-11.)

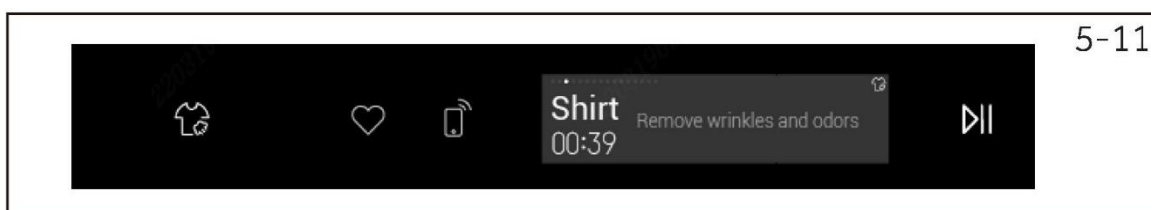

Dalším klepnutím na toto tlačítko se deaktivuje funkce i-Refresh a na displeji se zobrazí: i-Refresh Pro vypnuto.

i Upozornění:

1. Před aktivací funkce i-Refresh Pro je zapotřebí naplnit modul přečištěnou vodou.
2. Lze použít pouze přečištěnou vodu.
3. Vhodná pro suché prádlo. Pokud je prádlo vlhké, doporučuje se jej usušit, než použijete funkci i-Refresh Pro.
4. Po každém použití funkce i-Refresh Pro se doporučuje ručně vyčistit filtr.

Program	Výchozí doba (min)	ultrazvukové rozprašování	odstranění záhybů	odstranění zápachu
Košile	39	•	•	•
Vlna	33	•	•	•
Dětské prádlo	52	•	•	•
Jemné	33	•	•	•

5-12



5.4.3 Tlačítko Hygienický

Hygienická funkce je navržena tak, aby při vysoké teplotě hubila bakterie a roztoče, stejně jako viry v prádle. Po klepnutí na tlačítko (obr. 5-12) se rozsvítí tlačítko Hygienický a na displeji se zobrazí: Hygienický zapnutý (obr. 5-13).

5-13

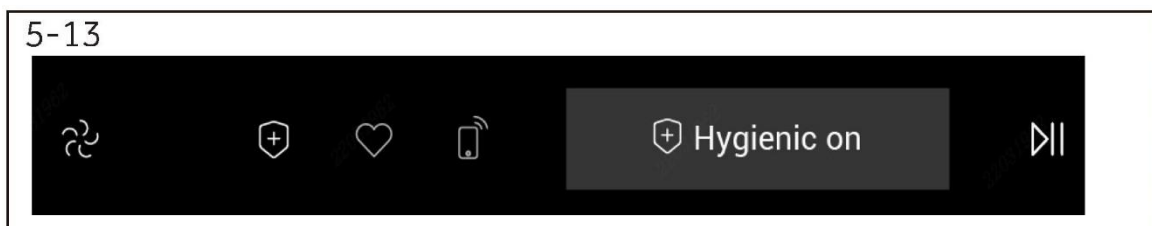

Po vybrání se v pravém horním rohu zobrazí ikona Hygienický. (Obr. 5-14.)

5-14

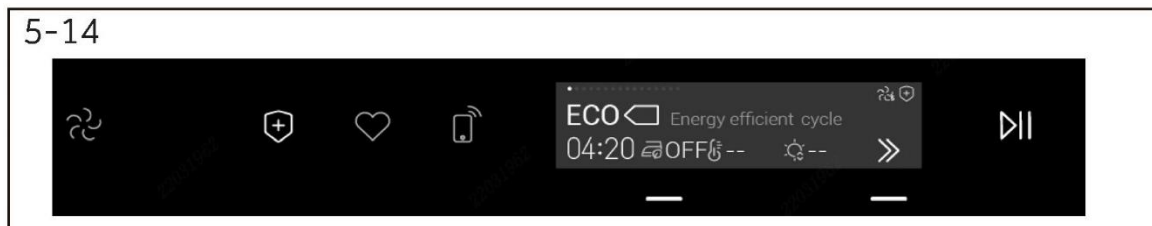

Dalším klepnutím na toto tlačítko se deaktivuje funkce Hygienický a na displeji se zobrazí: Hygienický vypnutý.

5-15



5.4.4 Tlačítko Oblíbené

Tato funkce slouží k uložení upřednostňovaného uživatelského nastavení každého programu do paměti, aby se před použitím nemuselo nic nastavovat. Uživatelé ji mohou aktivovat tak, že zvolí jeden program a nastaví vlastní teplotu, úroveň sušení, rychlost proudění a funkce proti pomačkání, i-Refresh Pro a Hygienický.

Stiskněte tlačítko (obr. 5-15) na 3 sekundy, tlačítko se rozsvítí a tato nastavení se uloží do paměti (obr. 5-16). Při dalším spuštění stiskněte toto tlačítko a zobrazí se program uložený v paměti.

Lze nastavit až 3 oblíbené programy; uživatel může vybrat jeden z nich otáčením ovladače. Jestliže chce uživatel jeden z programů odstranit, vybere požadovaný program a na 3 sekundy stiskne tlačítko Oblíbené.

5-16

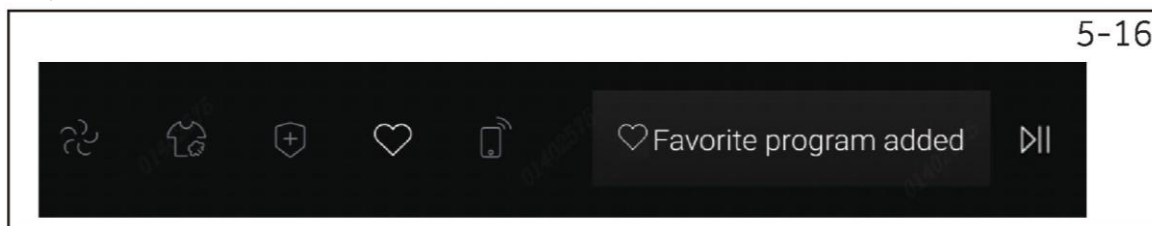

5.4.5 Tlačítko Dálkové ovládání

Tlačítko dálkového ovládání lze použít k propojení s internetem věcí nebo zrušení tohoto propojení.

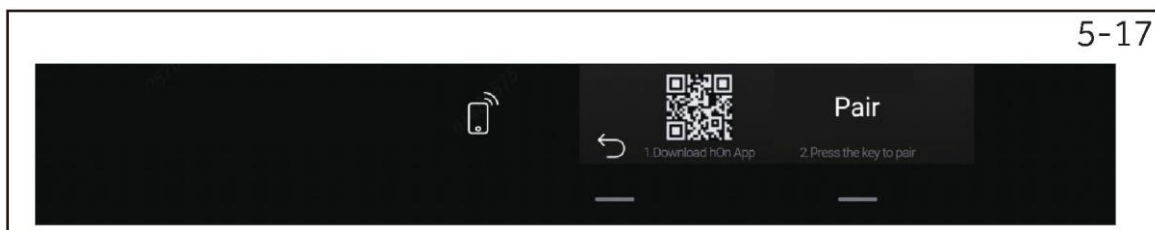

i Upozornění:

Chcete-li zahájit postup párování, řiďte se pokyny v aplikaci.

5.5 Displej

Na displeji (obr. 5-18) se zobrazují následující informace:

- ▶ Krátký popis programu
- ▶ Informace o funkcích
- ▶ Zbývající čas
- ▶ Prodleva doby ukončení
- ▶ Chybové kódy a informace o servisu
- ▶ Stav dálkového ovládání



5.6 Další funkce

- | | | |
|--|--|--|
| | | |
| | | |
| | | |



i Upozornění:

Stisknutím tlačítka pod symbolem (obr. 5-19) můžete nastavit další 3 funkce (i-Time, Připomínka žehlení, Prodleva) a další nastavení.

5.6.1 Funkce Proti pomačkání

Pokud nelze vyjmout oblečení ihned po dokončení cyklu sušení, mohly by se opět vytvořit záhyby v důsledku dlouhého ponechání v bubnu. Tato funkce může zabránit vzniku tohoto problému. Po skončení sušení se bude buben otáčet dalších 1–12 hodin a uvnitř bude proudit chladný vzduch. Není třeba se obávat, že zapomenete vyndat prádlo. Klepnutím na toto tlačítko (obr. 5-20) vstupte na stránku nastavení. K výběru použijte toto tlačítko nebo otočte ovladač (obr. 5-21).

Počkejte 2 sekundy na automatický návrat, nebo se stisknutím tlačítka pod symbolem vraťte na úvodní stránku programu.

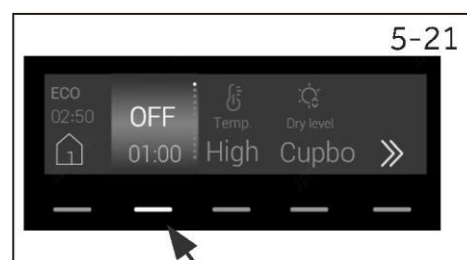
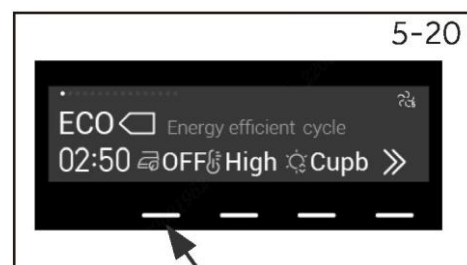

5-22

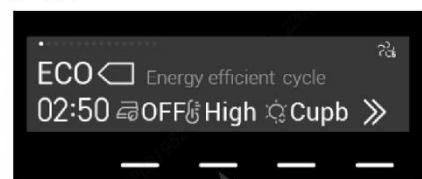

5.6.2 Funkce Teplota

Tato funkce je určena k upravování teploty sušení podle osobních potřeb nebo požadavků. Stisknutím tlačítka (obr. 5-22) nastavte požadovanou teplotu sušení. Existují čtyři úrovně: Vysoká, Střední, Nízká, Chladná.

5-23

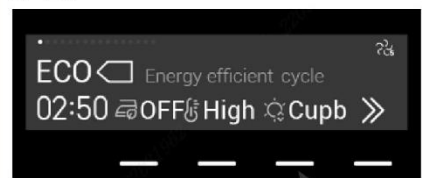

5.6.3 Funkce Úroveň sušení

Stisknutím tlačítka (obr. 5-23) nastavte konečný obsah vlhkosti v prádle na konci cyklu.

Existují čtyři úrovně:

Extra suché, Pro uložení do skříně, Připraveno k oblečení, Připraveno k žehlení.

5-24

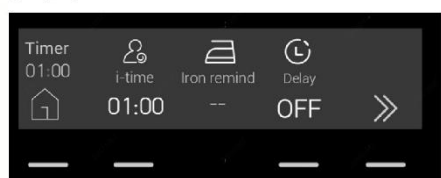

5.6.4 Funkce i-time

Tato funkce má umožnit uživatelům, aby si upravili délku cyklu podle osobních potřeb. Stisknutím tlačítka (obr. 5-24) nastavte požadovanou dobu sušení.

5-25

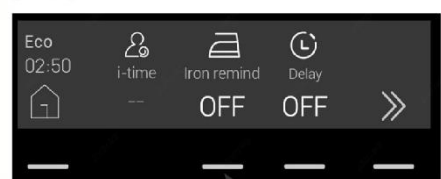

5.6.5 Funkce Připomínka žehlení

Stisknutím tlačítka (obr. 5-25) nastavte připomínku žehlení. Jestliže je zapnutá funkce připomínky, ozve se dvouminutový tón výzvy, až stupeň vysušení prádla dosáhne vhodné vlhkosti pro žehlení.

5-26

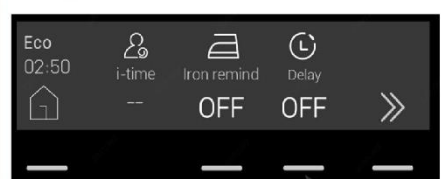

5.6.6 Prodleva

Stisknutím tlačítka (obr. 5-26) nastavte dobu prodlevy; lze ji zvyšovat v krocích po 1 hodině od 1 do 12 hodin. Časovou prodlevu aktivujte klepnutím na tlačítko Start/Pozastavit.

5-27



5.6.7 Nastavení

Stisknutím tlačítka (obr. 5-27) mohou uživatelé nastavovat Wi-Fi (ZAPNUTO/VYPNUTO), Jazyk (23 jazyků), Hlas (ZAPNUTO/VYPNUTO), Písmo (Standardní/ Velké).

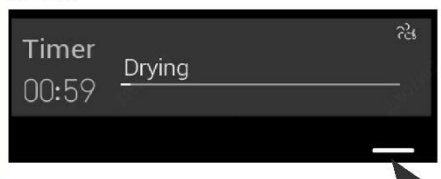

5-28



5.6.8 Dětský zámek

1. Po zvolení programu a spuštění cyklu stiskněte na 3 sekundy tlačítko (obr. 5-28), aktivuje se funkce dětského zámku a na obrazovce se zobrazí „Dětská pojistka zapnuta“. Dalším stisknutím tohoto tlačítka na 3 sekundy se funkce dětského zámku vypne a na obrazovce se zobrazí „Dětská pojistka vypnuta“.

• Ano, o Volitelně**), / Ne

 Program	Max. náplň kg	 DOBA SUŠENÍ h	VOLITELNÉ MOŽNOSTI							
			Proměnlivý vzduch	Hygienický	Proti pomačkání	Teplota	Úroveň sušení	Připomínka žehlení	Prodleva	i-time
Eco ◀ *)	9	2:50	○	●	●	○	●	●	●	/
Smart AI	9	0:20	○	●	●	○	●	●	●	/
Košile	4,5	1:00	○	/	●	○	●	●	●	/
Bavlna	9	2:00	○	●	●	○	●	●	●	/
Syntetika	4,5	1:10	○	/	●	○	●	●	●	/
Jemné	2	1:00	○	/	●	○	●	●	●	/
Ručníky	6	1:50	○	●	●	○	●	●	●	/
Dětské prádlo	4	1:20	○	●	●	○	●	●	●	/
Sportovní	4,5	1:10	○	●	●	○	●	●	●	/
Objemné	2	2:10	○	●	●	○	●	●	●	/
Časovač	/	1:00	●	/	●	●	/	/	●	●
Rychlý 30'	4	0:30	○	/	/	○	/	/	●	/
Venkovní	4	0:50	○	/	●	○	●	●	●	/
Vlna	3	2:00	●	/	/	/	/	/	●	●
Přikrývky	1	1:30	○	/	●	●	/	/	●	●
Ohřátí	4	0:40	●	/	●	○	/	/	●	●
Noční sušení	6	2:00	○	●	●	○	●	●	●	/

*) Nastavení zkušebního programu podle normy EN 61121, při sušení plné náplně pomocí programu Eco doporučujeme vypouštět kondenzát externě vypouštěcí hadicí. Pak nebude nutné vyprazdňovat zásobník na vodu během cyklu.

**) Volitelné – znamená, že nejsou k dispozici všechny úrovně, podrobnosti najdete na displeji aktuálního spotřebiče.

Technologie tepelného čerpadla

Kondenzační sušička s výměníkem tepla vyniká svou účinností s ohledem na spotřebu energie. Toto jsou informativní hodnoty stanovené za standardních podmínek. Skutečné hodnoty se mohou lišit od uvedených hodnot v závislosti na přepětí a podpětí, typu tkaniny, složení prádla určeného k sušení, zbytkové vlhkosti a aktuální náplni.

Program Bavlna / len	Rychlost odstředování v ot/min	Zbytková vlhkost v %	Čas v h:min	Spotřeba energie v kWh
Extra suché	1000	přibl. 60	3:50	2,30
Pro uložení do skříně	1000	přibl. 60	3:35	2,12
Připraveno k oblečení	1000	přibl. 60	3:20	1,63
Připraveno k žehlení	1000	přibl. 60	3:00	1,43



Používání šetrné k životnímu prostředí

- ▶ Než vložíte prádlo do sušičky, co nejvíce ho odstřed'te.
- ▶ Nepřetěžujte sušičku.
- ▶ Než vložíte prádlo do sušičky, vytřepejte ho, aby se uvolnilo.
- ▶ Zvolte vhodný program sušení. Zajistěte, aby se prádlo nesusilo déle, než je nutné.
- ▶ Ujistěte se, že používáte sušičku s vyčištěnými filtry.

8.1 Škrobené prádlo

Škrobené prádlo zanechává na bubnu vrstvu škrobu a není vhodné pro sušičku.

8.2 Aviváž

Při praní nepoužívejte aviváž, protože prádlo v sušičce bude měkké a nadýchané.

8.3 Prádlo ošetřené prostředkem Soft Care

Používání prádla ošetřeného prostředkem „Soft Care“ může vést ke vzniku povlaku na filtrech textilního prachu. Může to způsobit ucpání filtrů. V takových případech doporučujeme buď nepřidávat prádlo ošetřené prostředkem Soft Care, nebo zvolit jinou značku. V každém případě se řiďte pokyny výrobce.

8.4 Malé náplně

V případě menšího množství než 1,0 kg by se měl vybrat program „Časovač“, protože někdy se stává, že snímač není schopen zjistit úroveň sušení malé náplně.

8.5 Vnitřní kontrolka bubnu

Když je spotřebič zapnutý, kontrolka bubnu svítí i při otevřených dvířkách.

8.6 Servisní dvířka

Zajistěte, aby byla servisní dvířka za provozu vždy zavřená.

8.7 Ochrana proti pomačkání

Pokud se po skončení cyklu nevyjme prádlo, buben se občas pootočí, aby se předešlo vzniku záhybů.

8.8 Zbývající čas

Délka programu je ovlivňována následujícími faktory: typ tkaniny, velikost náplně, obsah vlhkosti, požadovaná úroveň sušení, stejně jako rychlost odstředování během praní. Tyto faktory jsou v průběhu programu zaznamenávány elektronikou a podle toho se koriguje zbývající čas.

8.9 Velmi velké kusy

Pokud po skončení cyklu není dosaženo požadované úrovně sušení, uvolněte prádlo a znovu jej vysušte s použitím časovaného programu (ČASOVAČ).

8.10 Velmi jemné tkaniny

Textilie, které se snadno srážejí nebo ztrácejí tvar, stejně jako hedvábné punčochy a spodní prádlo by se neměly vkládat přímo do sušičky. Vložte jemné prádlo do vaku na prádlo a nepřesušujte jej.

8.11 Pletené prádlo a tkaniny

Pro sušení pleteného prádla a tkanin doporučujeme používat program Jemné, aby se zamezilo přesušení.

8.12 Oblečení z výprodeje

Před sušením se doporučuje zavřít zip a obrátit prádlo naruby, aby se zamezilo přesušení.

8.13 Kovové ozdoby

Pokud jsou na oblečení kovové ozdoby a plastové cvočky, před sušením by se měly správně zabalit, aby nenarážely do bubnu a nepoškodily ho.

8.14 Zvukový signál

Zvukový signál může být aktivován:

- ▶ Když je plný zásobník na vodu.
- ▶ Když dojde k poruše.

Tabulka ošetřování prádla

Praní		
 Pratelné do 95 °C, normální postup	 Pratelné do 60 °C, normální postup	 Pratelné do 60 °C, šetrný postup
 Pratelné do 40 °C, normální postup	 Pratelné do 40 °C, šetrný postup	 Pratelné do 40 °C, velmi šetrný postup
 Pratelné do 30 °C, normální postup	 Pratelné do 30 °C, šetrný postup	 Pratelné do 30 °C, velmi šetrný postup
 Perte v ruce, max. 40 °C	 Neperte	
Bělení		
 Lze bělit jakýmkoli prostředkem	 Pouze kyslík/bez chlóru	 Nebělte
Sušení		
 Lze sušit v sušičce při normální teplotě	 Lze sušit v sušičce při nižší teplotě	 Nesušte v sušičce
 Sušení na šňůře	 Sušení naplocho	
Žehlení		
 Žehlete při maximální teplotě do 200 °C	 Žehlete při střední teplotě do 150 °C	 Žehlete při nízké teplotě do 110 °C bez páry (žehlení s párou by mohlo způsobit nevratné poškození)
 Nežehlete		

9.1 Příprava spotřebiče

1. Připojte spotřebič k napájení (220 V až 240 V~ / 50 Hz) (obr. 9-1). Přečtete si také oddíl INSTALACE.
2. Ujistěte se, že:
 - ▶ Zásobník na vodu je prázdný a správně nainstalovaný. (Obr. 9-2.)
 - ▶ Filtr textilního prachu je čistý a správně nainstalovaný. (Obr. 9-3.)
 - ▶ Filtr kondenzátoru je čistý a správně nainstalovaný (obr. 9-4).

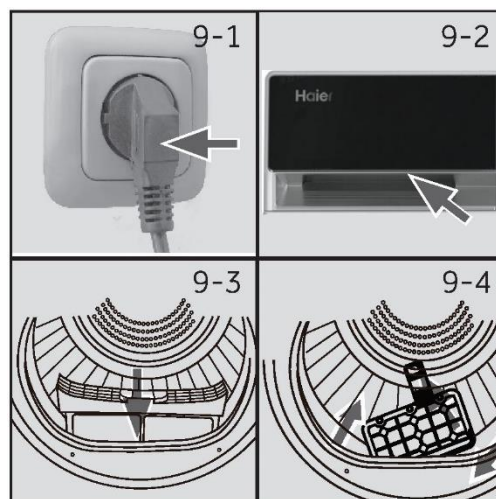

9.2 Příprava prádla

- ▶ Roztřídte oblečení podle typu tkaniny (bavlna, syntetika, vlna atd.). Sušte pouze prádlo, které bylo odstředěno.
- ▶ Vyndejte z kapes všechny ostré nebo hořlavé předměty, například klíče, zapalovače a zápalky. Odstraňte tvrdé ozdobné předměty, například brože.
- ▶ Zapněte zipy, zkontrolujte, zda jsou knoflíky pevně přišité a vložte menší kusy, například ponožky, podprsenky atd., do síťového vaku.
- ▶ Rozložte objemné kusy, například prostěradla, ubrusy atd.
- ▶ Řiďte se pokyny na štítcích prádla a sušte jen oděvy určené k sušení v sušičce.

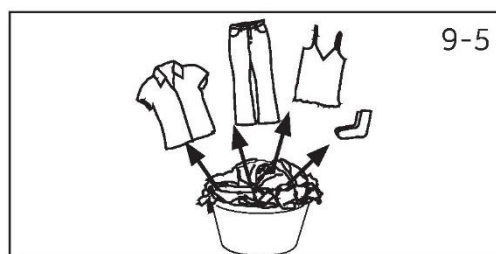

Referenční náplň	Složení	Průměrná hmotnost na kus
Prostěradlo (jedno)	Bavlna	Přibl. 800 g
Oděvy ze smíšených tkanin	/	Přibl. 800 g
Bundy	Bavlna	Přibl. 800 g
Džíny	/	Přibl. 800 g
Montérky	Bavlna	Přibl. 950 g
Pyžama	/	Přibl. 200 g
Košile	/	Přibl. 300 g
Ponožky	Smíšené tkaniny	Přibl. 50 g
Trička	Bavlna	Přibl. 300 g
Spodní prádlo	Smíšené tkaniny	Přibl. 70 g

Tipy:

- ▶ Oddělte bílé prádlo od barevného.
- ▶ Ložní prádlo a povlaky na polštář by měly mít zapnuté knoflíky, aby uvnitř neuvízly malé kusy prádla.
- ▶ Zapněte zipy a háčky a zavažte volné řemínky bez kovových součástí, šňůrky zástěr atd.
- ▶ Před vložením do sušičky odstraňte volné kovové součásti oděvů, například kovové knoflíky.
- ▶ Nepřesušujte nežehlivé prádlo. Hrozí nebezpečí pomačkání. Dokončete sušení na vzduchu.
- ▶ Prádlo jako pletené oblečení se někdy může přesušit. Vždy se doporučuje zvolit úroveň sušení „Pro žehlení“.
- ▶ Pro předsušené vícevrstvé oděvy nebo konečné sušení by se měl použít časovaný program (ČASOVAČ).

9.3 Vkládání prádla do spotřebiče

- ▶ Vkládejte předem roztříděné a uvolněné prádlo.
- ▶ Nepřeplňujte.
- ▶ Pečlivě zavřete dvířka. Ujistěte se, že oděvy nejsou přivřené.

9.4 Vyjímání a přidávání oděvů

Chcete-li vyjmout nebo přidat oděvy, program lze kdykoli přerušit:

- ▶ V případě otevření dvířek se přeruší cyklus.
Při vyjímání nebo přidávání prádla buďte opatrní! Vnitřek bubny nebo samotné oděvy mohou být horké, takže hrozí nebezpečí popálení.
- ▶ Chcete-li pokračovat v programu, zavřete dvířka a stiskněte tlačítko „Spustit/Pozastavit“.



POZOR!

Netextilní materiály, stejně jako předměty, které jsou malé, volné nebo mají ostré hrany, by mohly způsobit závady a poškodit oblečení a spotřebič.



VAROVÁNÍ!

Nikdy nevypínejte sušičku před dokončením cyklu sušení, pokud rychle nevyjmete všechny kusy prádla a nerozložíte je tak, aby se mohlo uvolnit teplo.

9-7



9.5 Plnění sušičky

1. Rovnoměrně rozložte prádlo v bubnu a ujistěte se, že sušička není přeplněná.
2. Zapněte sušičku stisknutím tlačítka napájení (obr. 9-7).

Upozornění

Aviváž nebo podobné prostředky se musí používat podle pokynů výrobce.

- Nastavte funkce jako Teplota, Úroveň sušení, Prodleva. Potom spustte cyklus sušení stisknutím tlačítka Spustit/Pozastavit (obr. 9-9).

9.6 Konec cyklu sušení

Po dokončení cyklu sušení se sušička automaticky zastaví. Na displeji se asi na 5 sekund zobrazí KONEC. Otevřete dvířka sušičky a vyjměte oblečení.

- Vypněte sušičku stisknutím tlačítka napájení (obr. 9-10).
- Odpojte sušičku od síťové zásuvky (obr. 9-11).
- Po každém cyklu sušení vyprázdněte zásobník na vodu (obr. 9-12).
- Po každém cyklu sušení vyčistěte filtr textilního prachu (obr. 9-13).
- Po každém cyklu sušení vyčistěte filtr kondenzátoru (obr. 9-14).

9.7 Používání funkce i-Refresh Pro

Instalace modulu ultrazvukového rozprašování

Modul ultrazvukového rozprašování se nachází v pravém horním rohu bubny (obr. 9-15).

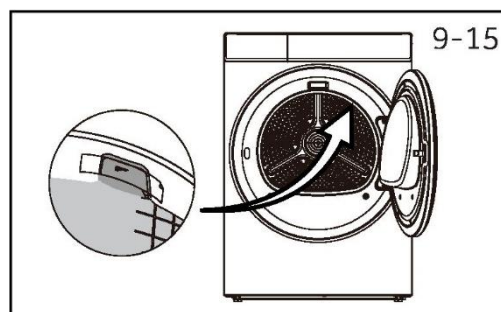
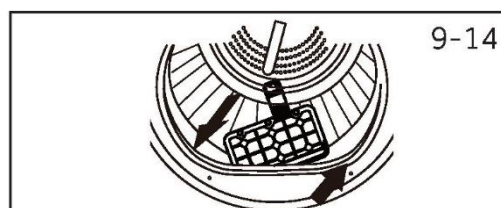
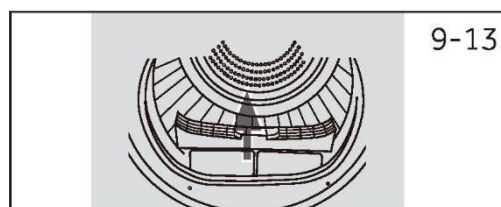
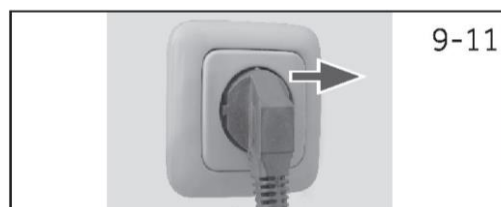
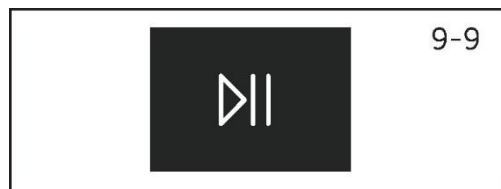

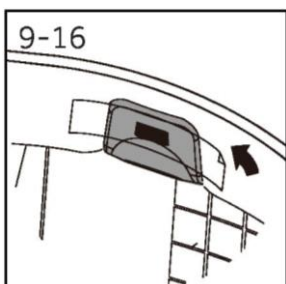

Při prvním použití odstraňte horní upevňovací pásku (obr. 9-16).

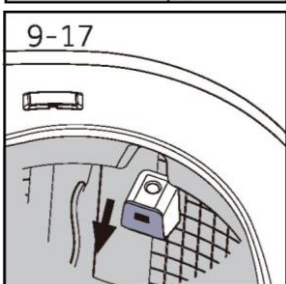

Modul je magneticky spojen se spotřebičem, lze jej snadno vyjmout zatažením ve směru šipky (obr. 9-17).



Chcete-li naplnit modul pročištěnou vodou, zvedněte kroužek, otočte ho doleva a vytáhněte ho ven. Po naplnění pročištěnou vodou zavřete víko otočením kroužku doprava, nainstalujte modul zpět do spotřebiče a volbou funkce i-Refresh Pro spusťte určený cyklus, který osvěží vaše oblečení.

i Upozornění

- ▶ Doporučuje se každý měsíc čistit rozprašovací hlavu bavlněným tamponem namočeným ve vodě.
- ▶ Před použitím této funkce je zapotřebí naplnit prostor modulu pročištěnou vodou.

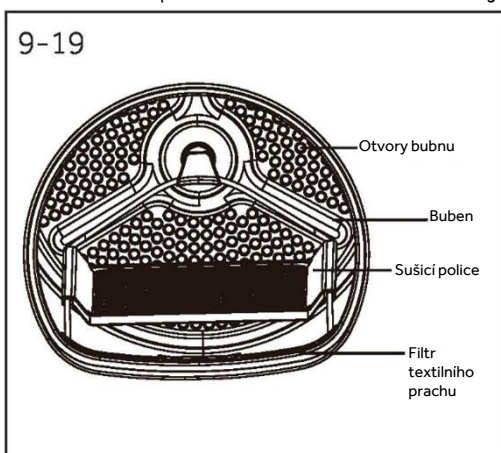

9.8 Používání sušicí police

Sušicí police je určena pro kusy, které se nedoporučuje sušit v sušičce, například sportovní obuv, tenisky, svetry nebo jemné prádlo.

1. Otevřete dvířka sušičky.
2. Zkontrolujte, zda je buben prázdný.
3. Vložte sušicí polici do bubnu.
4. Ujistěte se, že police je vložena v otvoru filtru textilního prachu a zajištěna v otvoru bubnu.

i Upozornění

- ▶ Nepoužívejte tuto sušicí polici, když je v sušičce jiné prádlo.
- ▶ Během sušení dbejte na to, aby byly jednotlivé kusy umístěny na polici a nehrozilo nebezpečí zachycení přiček během otáčení bubnu.
- ▶ Maximální hmotnost mokrých kusů prádla: 1,5 kg.

10.1 Čištění filtru textilního prachu

Po každém cyklu sušení vyčistěte filtr textilního prachu.

1. Vyjměte filtr textilního prachu z bubnu (obr. 10-1).
2. Otevřete filtr textilního prachu (obr. 10-2).
3. Odstraňte z filtru zbytky textilního prachu (obr. 10-3).
4. Vložte vyčištěný filtr textilního prachu zpět do sušičky (obr. 10-4).

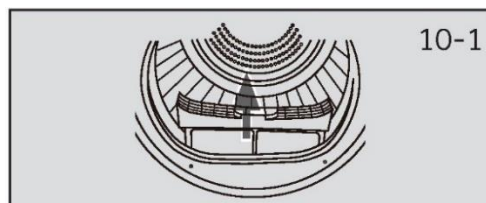

10-1

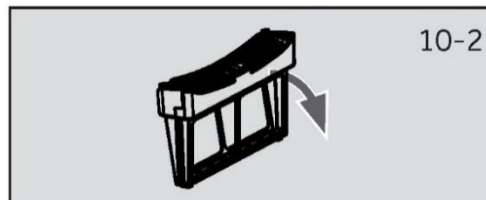

10-2

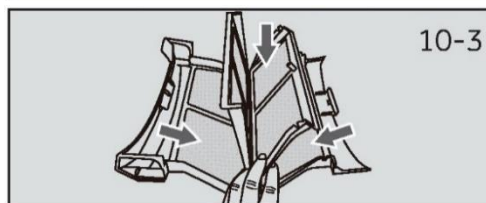

10-3

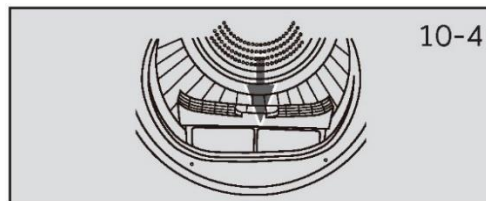

10-4

10.2 Čištění filtru kondenzátoru

Po každém cyklu sušení vyčistěte filtr.

1. Otevřete dvířka.
2. Vytáhněte filtr textilního prachu z předního kanálu (obr. 10-6).
3. Vytáhněte filtr kondenzátoru ze vzduchového kanálu (obr. 10-7).
4. Oddělte houbový filtr od filtru kondenzátoru a odstraňte z něj všechny zbytky (obr. 10-8).
5. Opět nainstalujte houbu do filtru kondenzátoru a vložte ho zpět do kanálu.

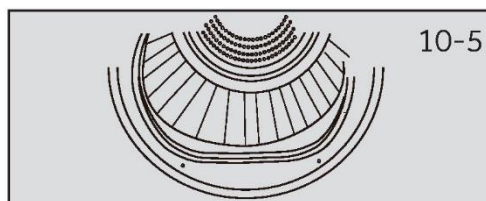

10-5

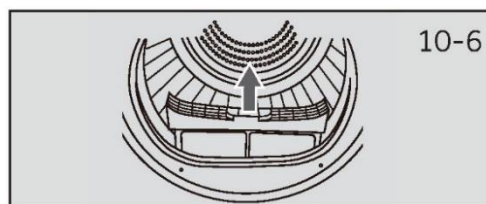

10-6

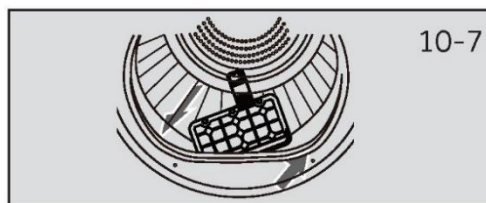

10-7

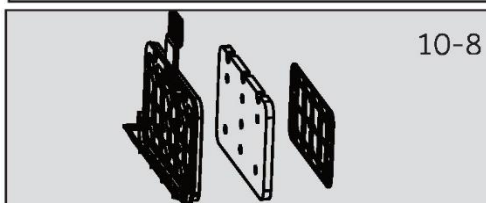

10-8



Upozornění

Pokud je filtr textilního prachu/filtr kondenzátoru velmi znečištěný, lze jej vyčistit pod tekoucí vodou. Před použitím ho nechte úplně uschnout.

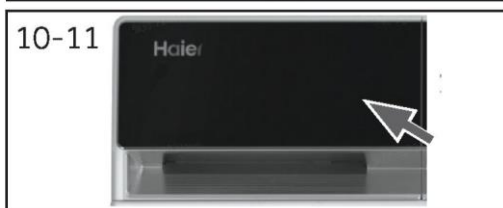
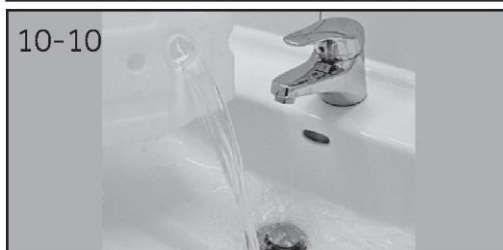

10.3 Vyprázdněte zásobník na vodu

Během provozu se pára kondenzuje na vodu a shromažďuje se v zásobníku na vodu. Po každém cyklu sušení vyprázdněte zásobník na vodu.

1. Vytáhněte zásobník na vodu z držáku (obr. 10-9).
2. Vyprázdněte zásobník na vodu (obr. 10-10).
3. Nainstalujte zásobník na vodu zpět do sušičky (obr. 10-11).



Upozornění

Vodu nepoužívejte k pití ani ke zpracování potravin.

10.4 Sušička

Otřete vnější povrch sušičky a ovládací panel vlhkou látkou. Nepoužívejte žádná organická rozpouštědla ani brusné přípravky, abyste nepoškodili zařízení.

10.5 Buben

Po nějaké době provozu se uvnitř bubnu vytvoří neviditelná vrstva z mikročástiček vápíku a minerálních látek obsažených ve vodě. Odstraňte ji vlhkou látkou a trochou pracího prostředku. Nepoužívejte žádná organická rozpouštědla ani brusné přípravky, abyste nepoškodili zařízení.

Mnoho problémů můžete vyřešit sami bez konkrétních odborných znalostí. Zkontrolujte všechny možnosti a řiďte se níže uvedenými pokyny, než se obrátíte na poprodejní servis. Viz ZÁKAZNICKÝ SERVIS.



VAROVÁNÍ!

- ▶ Před zahájením údržby vypněte spotřebič a vytáhněte zástrčku napájecího kabelu ze zásuvky.
- ▶ Servis elektrického zařízení by měli provádět pouze kvalifikovaní elektrikáři, protože nepatřičné opravy by mohly vést k vážným následným škodám.
- ▶ Poškozený napájecí kabel by měl vyměnit pouze výrobce, jeho servisní zástupce nebo pracovníci s podobnou kvalifikací, aby se vyloučilo riziko.

Displej	Řešení
Zásobník na vodu je plný, vyprázdněte ho.	Vyprázdněte zásobník.
F2: Závada vypouštěcího čerpadla nebo závada hladinového spínače.	Kontaktujte zákaznický servis.
F32: Snímač teploty na výstupu kondenzátoru je porouchaný.	Kontaktujte zákaznický servis.
F33: Snímač teploty na výstupu kompresoru je porouchaný.	Kontaktujte zákaznický servis.
F4: Abnormální ohřev.	Kontaktujte zákaznický servis.
FC2: Závada v komunikaci desky napájení a desky displeje.	Kontaktujte zákaznický servis.
FC0: Závada hlavního vedení.	Kontaktujte zákaznický servis.
FC1: Závada v komunikaci motoru.	Kontaktujte zákaznický servis.
F7: Závada motoru (přetížení nebo přehřátí desky budiče motoru)	Kontaktujte zákaznický servis.
FC6: Závada v komunikaci ventilátoru s proměnnou frekvencí.	Kontaktujte zákaznický servis.
FE: Porucha činnosti ventilátoru s proměnnou frekvencí.	Kontaktujte zákaznický servis.
FH: Vadná konfigurace IOT.	Kontaktujte zákaznický servis.
FCD: Závada v komunikaci desky budiče kompresoru.	Kontaktujte zákaznický servis.
FF: Závada kompresoru.	Kontaktujte zákaznický servis.
FCU: Závada v komunikaci desky UI a desky displeje.	Kontaktujte zákaznický servis.

Jestliže se chybové kódy objevují znovu i po přijetí příslušných opatření, vypněte spotřebič, odpojte napájení a obraťte se na zákaznický servis.

Řešení problémů bez kódů na displeji

Problém	Možná příčina	Možné řešení
Sušička neběží.	<ul style="list-style-type: none"> • Špatné připojení napájení. • Výpadek napájení. • Není nastaven žádný program sušení. • Zařízení není zapnuté. • Dvířka nejsou správně zavřena. 	<ul style="list-style-type: none"> • Zkontrolujte připojení k síťovému napájení. • Zkontrolujte napájení. • Nastavte nějaký program sušení. • Zapněte zařízení. • Zavřete správně dvířka.
Sušička neběží a na displeji se zobrazuje slovo KONEC.	<ul style="list-style-type: none"> • Prádlo dosáhlo úrovně sušení stanovené nastavením programu. 	<ul style="list-style-type: none"> • Zkontrolujte, zda je program správně nastavený.
Sušení trvá příliš dlouho a výsledky jsou neuspokojivé.	<ul style="list-style-type: none"> • Program není správně nastaven. • Filtr je zanesený. • Výparník je ucpaný. • Sušička je přetížená. • Prádlo je příliš mokré. • Odvětrávací potrubí je ucpané. 	<ul style="list-style-type: none"> • Ujistěte se, že je program správně nastavený. • Vyčistěte filtrační síto. • Vyčistěte výparník. • Snižte množství prádla. • Před sušením úplně odstředte prádlo. • Zkontrolujte a vyčistěte odvětrávací potrubí.
Zbývající čas na displeji se zastavil nebo přeskakuje.	<p>Zbývající čas bude nepřetržitě upravován na základě následujících faktorů:</p> <ul style="list-style-type: none"> • Tkanina prádla. • Hmotnost náplně. • Stupeň vlhkosti prádla. • Teplota okolí. 	<p>Automatické upravování je běžný jev.</p>

Upozornění: všechny obrázky týkající se instalace lze nalézt na začátku této příručky.

12.1 Příprava

- ▶ Nejprve odstraňte všechny obalový materiál včetně polystyrenové základny. Při odstraňování obalového materiálu mohou být patrné vodní kapky. Jedná se o normální jev v důsledku vodní zkoušky ve výrobním závodě.



Upozornění

Zlikvidujte obalový materiál způsobem šetrným k životnímu prostředí. Chcete-li informace o sběrných místech, obraťte se na prodejce nebo místní úřady.



VAROVÁNÍ!

Po přepravě a instalaci je NUTNÉ nechat sušičku dvě hodiny stát, než ji bude možné použít.

12.2 Přeprava a doba čekání

Přepravujte spotřebič pouze ve vodorovné poloze. V kapsli kompresoru se nachází bezúdržbový mazací olej. V případě naklonění během přepravy se olej může dostat do uzavřeného potrubního systému. Před připojením spotřebiče k napájení musíte počkat 2 hodiny, aby všechny olej natekl zpět do kapsle.

12.3 Umístění spotřebiče

Spotřebič by se měl postavit na rovný a pevný povrch. Nastavte nohy na požadovanou výšku (obr. 12-1).

12.4 Instalace pod pracovní desku

Rozměry výklenku by se měly přinejmenším shodovat s vyobrazenými rozměry (obr. 12-2).

1. Umístěte spotřebič vedle otvoru. Ujistěte se, že všechny přípojky jsou snadno přístupné a funkční.
2. Nastavte všechny nohy tak, abyste dosáhli stabilní vodorovné polohy.
3. Opatrně nainstalujte spotřebič do výklenku.
4. Ujistěte se, že na tomto místě je dostatečné větrání.

12.5 Připojení k elektrickému napájení

Před každým připojením zkontrolujte:

- ▶ Zda napájení, zásuvka a jištění odpovídají údajům na typovém štítku.
- ▶ Zda je síťová zásuvka uzemněná a nepoužívá se rozbočovací adaptér ani prodlužovací kabel.
- ▶ Zda zástrčka přesně zapadne do zásuvky.
- ▶ **Pouze pro Spojené království:** Britská zástrčka vyhovuje normě BS1363A.

Zasuňte zástrčku do zásuvky (obr. 12-3).

**VAROVÁNÍ!**

Pokud se poškodí napájecí kabel, výměnu musí provést servisní zástupce (viz záruční list), aby se vyloučilo riziko!

12.6 Obrácení dvířek

- ▶ Než začnete, odpojte sušičku ze zásuvky.
- ▶ S díly zacházejte opatrně, abyste nepoškrábali lak.
- ▶ Zajistěte pro dvířka pracovní plochu, která je nepoškrábe.
- ▶ Nástroje, které budete potřebovat: Křížový šroubovák.
- ▶ Jakmile začnete, skříň nepohybujte, dokud nebude obrácení dvířek dokončeno.
- ▶ Tyto pokyny se týkají výměny závěsů z pravé strany na levou. Pokud je chcete přehodit zpět na pravou stranu, postupujte podle stejného návodu, pouze zaměňte pravou a levou stranu.

1. Vyměňte sestavu dvířek

Otevřete dvířka. Vyšroubujte dva šrouby, které připevňují sestavu závěsu/dvířek k sušičce. Opatrně dejte sestavu závěsu/dvířek stranou (obr. 12-4).

2. Odstraňte, otočte a vraťte vnitřní dvířka

Odstraňte osm nálepek a šroubů připevňujících vnitřní dvířka k vnějším dvířkům. Demontujte vnitřní dvířka, otočte je o 180° a pomocí stejných osmi šroubů a nálepek je nainstalujte zpět do vnitřních dvířek (obr. 12-5).

3. Odstraňte, otočte a vraťte zámek dvířek a západkový plech

Vyšroubujte dva šrouby, které drží západkový plech, a potom vyjměte jeden šroub zámku dveří, zatlačte dolů a vyjměte zámek, otočte jej o 180° a nainstalujte jej na opačnou stranu pomocí stejných 3 šroubů a plechů (obr. 12-6).

4. Otočte a vraťte sestavu závěsu/dvířek

Otočte sestavu závěsu/dvířek a přišroubujte ji na sušičku (obr. 12-7).

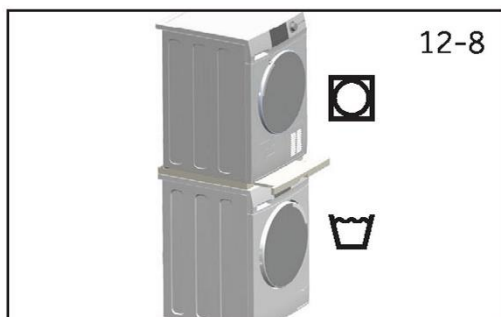
**12.7 Umístění sušičky na pračku**

Sušičku je možné umístit na pračku. (Obr. 12-8.)
 Ne každá pračka je vhodná k tomuto účelu.
 Informace o umístění na sebe a odpovídající montážní sada jsou k dispozici u místního prodejce.
 Sada se dodává s montážními pokyny, které podrobně popisují jednotlivé kroky instalace.

12.8 Vyrovnání sušičky

Je DŮLEŽITÉ vyrovnat sušičku, aby bylo jisté, že poběží účinně s minimální hlučností. Sušička by měla být vyrovnána, aby stála rovnoměrně na všech čtyřech nohách. Ujistěte se, že sušička s v žádném směru nekývá.

Stranové vyrovnání sušičky (obr. 12-10):

- Umístěte vodováhu doprostřed zadní strany sušičky.
- Seřizujte zadní nohy, dokud nebude sušička stranově vyrovnána.
- Nikdy nevyšroubujte celé nohy z pouzder.

Předozadní vyrovnání sušičky (obr. 12-9):

- Umístěte vodováhu na levou stranu.
- Seřďte přední levou nohu (vysuňte ji dolů).
- Opakujte totéž s pravou nohou.

Dvkrát zkontrolujte, zda je sušička vyrovnaná (obr. 12-9):

- Umístěte vodováhu doprostřed přední strany sušičky.
- Ujistěte se, že sušička s v žádném směru nekývá.
- Pokud není sušička vyvážená, opakujte výše uvedené kroky.

Po vyrovnání by rohy skříně sušičky měly být nad podlahou a sušička se nesmí v žádném směru kývat.

12.9 Vypouštění

Sušička je vybavena kondenzační jednotkou, ve které se během cyklu hromadí voda. Tato voda se hromadí ve vyjímatelném zásobníku na vodu v levé horní části sušičky. Nahromaděnou vodu je nutné vyprázdnit po každém cyklu sušení, nebo můžete sušičku sestavit tak, aby se automaticky vypouštěla pomocí dodané vypouštěcí hadice. Pokud je to možné, doporučujeme sestavit sušičku s automatickým vypouštěním, zejména při sušení s plnou náplní, aby se vyloučilo riziko, že bude nutné vyprázdnit zásobník na vodu během cyklu.

- Vyjměte černou hadici z přípojky na zadní straně sušičky (vpravo dole na zadní straně, obr. 12-11).
- Rozviňte šedou vypouštěcí hadici (dodanou se sušičkou) a připojte ji k vypouštěcímu otvoru spotřebiče (obr. 12-12).
- Umístěte druhý konec vypouštěcí hadice do vany nebo stoupací trubky.

Informační list výrobku (podle EU 392/2012)

Ochranná známka	Haier
Identifikační značka modelu	HD90-A3Q397U1 HD90-A3Q397SU1
Jmenovitá kapacita (kg)	9
Druh sušičky	S tepelným čerpadlem
Třída energetické účinnosti	A+++
Vážená roční spotřeba energie (AE_c v kWh/rok) ¹⁾	175
Sušička s automatikou nebo bez ní	S automatikou
Spotřeba energie standardního programu pro bavlnu ³⁾ při plné náplni (kWh/cyklus)	1,42
Spotřeba energie standardního programu pro bavlnu ³⁾ při částečné náplni (kWh/cyklus)	0,81
Spotřeba energie ve vypnutém režimu (W)	0,49
Spotřeba energie v pohotovostním režimu (W)	0,67
Délka „pohotovostního režimu“ (min) ²⁾	40
Standardní program sušení ³⁾	ECO 
Vážená doba trvání standardního programu sušení ³⁾ při plné a částečné náplni (min)	150
Doba trvání standardního programu pro bavlnu ³⁾ při plné náplni (min)	208
Doba trvání standardního programu pro bavlnu ³⁾ při částečné náplni (min)	125
Třída účinnosti kondenzace ⁴⁾	A
Vážená účinnost kondenzace pro standardní program pro bavlnu ³⁾ při plné a částečné náplni (%)	89
Průměrná účinnost kondenzace pro standardní program pro bavlnu ³⁾ při plné náplni	90
Průměrná účinnost kondenzace pro standardní program pro bavlnu ³⁾ při částečné náplni	91
Vážená hladina akustického výkonu standardního programu pro bavlnu ³⁾ při plné náplni (dB)	61
Vestavný nebo volně stojící	Volně stojící/vestavný

- 1) Na základě 160 cyklů sušení se standardním programem pro bavlnu při plné a částečné náplni a spotřeby v režimech snížené spotřeby. Skutečná spotřeba energie na cyklus bude záviset na způsobu používání spotřebiče.
- 2) V případě, že existuje systém řízení výkonu.
- 3) Tento program použitý při plné a částečné náplni je standardní program sušení, k němuž se vztahují informace na štítku a v informačním listu. Tento program je vhodný k sušení normálního mokrého bavlněného prádla a jedná se o neúčinnější program pro bavlnu z hlediska spotřeby energie.
- 4) Třída G znamená nejnižší účinnost a třída A nejvyšší účinnost.

Další údaje

Napájení (viz typový štítek) – napětí / proud / příkon	220–240 V~, 50 Hz / 2,7 A / 630 W
Přípustná teplota okolí	5 °C až 35 °C
Fluorovaný skleníkový plyn	R290
Objem	0,15 kg

Rozměry výrobku

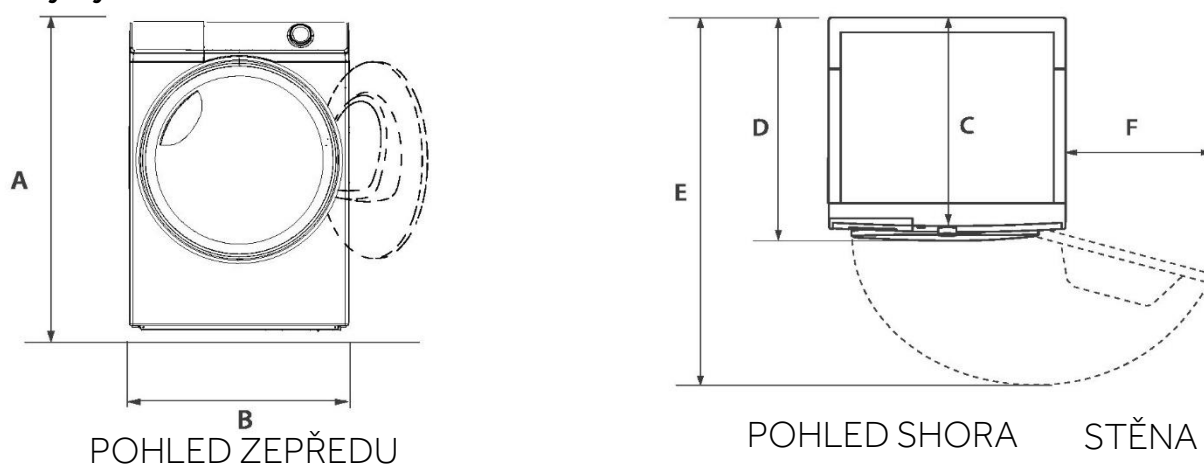

ROZMĚRY VÝROBKU	HD90
A Celková výška výrobku mm	845
B Celková šířka výrobku mm	595
C Celková hloubka výrobku (velikost k hlavnímu ovládacímu panelu) mm	660
D Celková hloubka výrobku mm	700
E Hloubka s otevřenými dvířky mm	1135
F Minimální vzdálenost dvířek od sousední stěny mm	250

Poznámka: Přesná výška sušičky je závislá na tom, jak daleko vyčnívají nohy ze spodní strany spotřebiče. Prostor, do kterého instalujete sušičku, musí být alespoň o 40 mm širší a o 20 mm hlubší než její rozměry.

Poznámka: Odchytky

Vzhledem k neustálým aktualizacím aplikace hOn se funkce a rozhraní displeje v aplikaci mohou lišit od následujícího popisu.

14.1 Všeobecné informace

Tento spotřebič je vybaven Wi-Fi. K ovládání programů můžete používat chytrý telefon s aplikací hOn.

VAROVÁNÍ!

Dodržujte bezpečnostní opatření uvedená v této uživatelské příručce a dbejte na jejich dodržování i při ovládání spotřebiče prostřednictvím aplikace hOn, když jste mimo domov. Také se musíte řídit pokyny v aplikaci hOn.

14.2 Požadavky

1. Jeden bezdrátový směrovač (s protokolem 802.11b/g/n), který podporuje pouze frekvenční pásmo 2,4 GHz. Délka SSID směrovače je 1–32 znaků (včetně 1 a 32) a délka hesla je 8–64 znaků. Minimální délka hesla musí být 8 znaků. Metody šifrování směrovače zahrnují otevřené spojení, WPA-PSK a WPA2-PSK.
2. Aplikace je k dispozici pro zařízení s operačním systémem Android, Huawei nebo iOS, a to jak pro tablety, tak pro chytré telefony.
3. Spotřebič musí být nainstalován na takovém místě, kde může přijímat silný signál Wi-Fi. Jakmile je spotřebič správně spárován s aplikací, ale není náležitě připojen k bezdrátovému směrovači, na displeji se nezobrazuje ikona Wi-Fi.

14.3 Stažení a instalace aplikace hOn:

Stáhněte si aplikaci hOn do svého zařízení zaměřením následujícího kódu QR:



nebo z tohoto odkazu: go.haier-europe.com/download-App

Rozsah frekvencí (OFR)	2400 MHz-2483,5 MHz
Max. výkon (EIRP)	20 dBm
Standart bezdrátového přenosu	IEEE802.11b/g/n a BLE V4.2

Poznámka: Registrace

Registrace je nutná při prvním použití nebo po formálním odstranění/uzavření účtu. Pro další používání je třeba po přihlášení zadat uživatelské jméno a heslo.

14.4 Registrace a párování s aplikací

1. Připojte chytrý telefon k domácí síti Wi-Fi, ke které chcete připojit spotřebič.
2. Otevřete aplikaci.
3. Vytvořte si profil uživatele (nebo se přihlaste, pokud jste ho již vytvořili).
4. Spárujte spotřebič podle pokynů v aplikaci.



Poznámka: Síť Wi-Fi

Spotřebič není možné připojit k veřejné síti Wi-Fi. Mohlo by dojít k selhání.



Poznámka: Používejte stejnou síť Wi-Fi

Připojte se chytrým telefonem k síti, ke které chcete připojit spotřebič.

14.5 Aktivace dálkového ovládání



1. Zkontrolujte, zda je směrovač zapnutý a připojený k internetu.
2. Vložte prádlo a zavřete dvířka.
3. Pomocí aplikace spusťte cyklus; ovládací panel bude deaktivován kromě tlačítek „Napájení“ a „Start/Pozastavit“.
4. Dálkové ovládání lze aktivovat také stisknutím tlačítka „“ za běhu cyklu.
5. Jakmile je cyklus dokončen, dálkové ovládání se vypne.
6. Po dvou minutách přejde spotřebič do vypnutého režimu.



Poznámka: Ukončení dálkového ovládání

Pokud po aktivaci dálkového ovládání uživatel do 10 minut nespustí žádný cyklus z aplikace, spotřebič přejde do odloženého síťového pohotovostního režimu, ponechá dálkové ovládání zapnuté po dobu až 24 hodin a potom se vypne.

14.6 Deaktivace dálkového ovládání

1. Chcete-li ukončit dálkové ovládání za běhu cyklu, stiskněte tlačítka „“ na ovládacím panelu. Spotřebič nechá běžet cyklus a přejde do režimu pouze pro čtení.
2. Chcete-li obnovit dálkové ovládání, znovu stiskněte tlačítka „“.
3. Ovládejte spotřebič pomocí aplikace.

14.7 Konec cyklu se zapnutým dálkovým ovládáním

1. Na konci cyklu se dálkové ovládání deaktivuje.
2. Po dvou minutách se spotřebič automaticky vypne.

**Poznámka: Zrušení/resetování přihlašovacích údajů k síti**

Tento postup provedte pouze v případě, že se chystáte prodat spotřebič.

14.8 Odstranění konfiguračních údajů

1. Stiskněte tlačítko „“ a podržte ho 5 sekund. Na ovládacím panelu se zobrazí „Chcete resetovat přihlašovací údaje k síti Wi-Fi?“.
2. Potvrďte stisknutím tlačítka „Ano“.
3. Konfigurační údaje budou odstraněny.

Doporučujeme využívat zákaznický servis společnosti Haier a používat originální náhradní díly.

V případě nějakého problému se spotřebičem si nejprve přečtěte část ŘEŠENÍ PROBLÉMŮ.

Pokud v ní nenajdete řešení, kontaktujte:

- ▶ místního prodejce nebo
- ▶ navštivte část Servis a podpora na stránkách www.haier.com, kde najdete telefonní čísla a časté otázky týkající se aktivace požadavku na servis.

Chcete-li kontaktovat náš servis, ujistěte se, že máte k dispozici následující údaje. Tyto údaje lze najít na typovém štítku.

Model _____ Sériové č. _____

V případě záruky se také podívejte do záručního listu dodaného s výrobkem.

Se všeobecnými dotazy obchodní povahy se v Evropě obraťte na následující adresy:

Evropské adresy společnosti Haier			
Země*	Poštovní adresa	Země*	Poštovní adresa
Itálie	Haier Europe Trading SRL Via De Cristoforis, 12 21100 Verese ITÁLIE	Francie	Haier France SAS 53 Boulevard Ornano- Pleyad 3 93200 Saint Denis FRANCIE
Španělsko Portugalsko	Haier Iberia SL Pg. Garcia Faria, 49-51 08019 Barcelona ŠPANĚLSKO	Belgie-FR Belgie-NL Nizozemsko Lucembursko	Haier Benelux SA Anderlecht Route de Lennik 451 BELGIE
Německo Rakousko	Haier Deutschland GmbH Konrad-Zuse-Platz 5 81829 München NĚMECKO	Polsko Maďarsko Řecko Rumunsko Rusko	Haier Poland Sp. zo.o. Al. Jerozolimskie 181B 02-222 Warszawa POLSKO
Spojené království	Haier Appliances UK Co.Ltd. 302 Bridgewater Place Birchwood Park Warrington WA3 6x	Česká republika a Slovensko	Haier Europe ČR s.r.o. Sokolovská 651/136a, 186 00 Praha 8 Karlín, Česká republika

* Další informace najdete na stránkách www.haier.com

HD90-A3Q397U1/HD90-A3Q397SU1

Haier